

Operating Instructions Air Conditioner

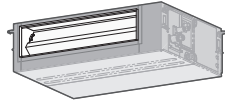

Low Silhouette Ducted (F2 type)

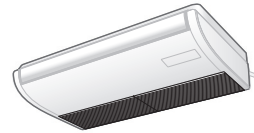

Ceiling (T2 type)

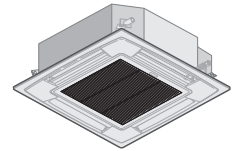

4-Way Cassette (U1 type)

Model No.

INDOOR UNIT

4-Way Cassette (U1 type)

S-22MU1E5A S-73MU1E5A
S-28MU1E5A S-90MU1E5A
S-36MU1E5A S-106MU1E5A
S-45MU1E5A S-140MU1E5A
S-56MU1E5A S-160MU1E5A
S-60MU1E5A

Ceiling (T2 type)

S-36MT2E5A S-73MT2E5A
S-45MT2E5A S-106MT2E5A
S-56MT2E5A S-140MT2E5A

Low Silhouette Ducted (F2 type)

S-15MF2E5A S-60MF2E5A
S-22MF2E5A S-73MF2E5A
S-28MF2E5A S-90MF2E5A
S-36MF2E5A S-106MF2E5A
S-45MF2E5A S-140MF2E5A
S-56MF2E5A S-160MF2E5A

- **Connectable outdoor unit lineup**
This booklet is the operating instructions for indoor unit. Regarding the outdoor unit, see the operating instructions supplied with the outdoor unit.

OUTDOOR UNIT

mini VRF (LE1 type)

U-4LE1E5 U-4LE1E8
U-5LE1E5 U-5LE1E8
U-6LE1E5 U-6LE1E8

2WAY VRF (ME1 type)

U-8ME1E81 U-16ME1E81
U-10ME1E81 U-18ME1E81
U-12ME1E81 U-20ME1E81
U-14ME1H81

3WAY VRF (MF2 type)

U-8MF2E8 U-14MF2E8
U-10MF2E8 U-16MF2E8
U-12MF2E8



ENGLISH

2 ~ 9

Before operating the unit, read these operating instructions thoroughly and keep them for future reference.

E_{GLISH}

FRANÇAIS

10 ~ 17

Avant d'utiliser l'appareil, lisez ce mode d'emploi dans son intégralité et conservez-le pour toute référence ultérieure.

F_{RANÇAIS}

ESPAÑOL

18 ~ 25

Antes de operar la unidad, lea atentamente estas instrucciones de funcionamiento y guárdelas para futuras consultas.

E_{SPAÑOL}

DEUTSCH

26 ~ 33

Bevor Sie das Gerät in Betrieb nehmen, lesen Sie bitte diese Bedienungsanleitung aufmerksam durch und bewahren Sie sie für die künftige Verwendung auf.

D_{EUTSCH}

ITALIANO

34 ~ 41

Prima di utilizzare l'unità, leggere a fondo queste istruzioni per l'uso e conservarle come riferimento futuro.

I_{TALIANO}

NEDERLANDS

42 ~ 49

Lees deze gebruiksinstructies goed door voor u het apparaat gebruikt en bewaar ze voor toekomstig gebruik.

N_{EDERLANDS}

PORTUGUÊS

50 ~ 57

Antes de utilizar o aparelho, leia completamente este manual de instruções e guarde-o para futuras referências.

P_{ORTUGUÊS}

ΕΛΛΗΝΙΚΑ

58 ~ 65

Πριν θέσετε τη μονάδα σε λειτουργία, διαβάστε πολύ καλά αυτές τις οδηγίες χρήσης και διατηρήστε τις για μελλοντική αναφορά.

E_{ΛΛΗΝΙΚΑ}

БЪЛГАРСКИ

66 ~ 73

Преди да започнете експлоатация на този уред, прочетете внимателно тези инструкции и ги запазете, за да можете да правите справки с тях и в бъдеще.

B_{ЪЛГАРСКИ}

РУССКИЙ

74 ~ 81

Перед использованием этого устройства внимательно прочитайте настоящую инструкцию по эксплуатации и сохраните ее для дальнейших справок.

P_{УССКИЙ}

УКРАЇНСЬКА

82 ~ 90

Уважно прочитайте цю інструкцію з експлуатації перед тим, як увімкнути пристрій, та збережіть її на майбутнє.

Y_{КРАЇНСЬКА}

B.INDONESIA

91 ~ 99

Sebelum mengoperasikan unit, baca petunjuk pengoperasian ini secara menyeluruh dan simpan untuk referensi mendatang.

B_{INDONESIA}



Thank you for purchasing this Panasonic product.
 This product is a commercial air conditioner indoor unit.
 Installation Instructions attached.

Contents

- Safety Precautions 2
- Precautions for Use 4
- Names of Parts 5
 - Operation Mechanism 5

- Adjusting Airflow Direction 6
 - Adjusting airflow direction for multiple indoor units 7

- Maintenance 8
 - Before Requesting Services 8
- Troubleshooting 9

- Specifications 100
 - Indoor unit 100
 - Corresponding language table 103

Product Information

If you have problems or questions concerning your Air Conditioner, you will need the following information. Model and serial numbers are on the nameplate on the bottom of the cabinet.

Model No.
Serial No.
Date of purchase
Dealer's address
Phone number

Safety Precautions

The following symbols used in this manual, alert you to potentially dangerous conditions to users, service personnel or the appliance:

	WARNING	This symbol refers to a hazard or unsafe practice which can result in severe personal injury or death.
	CAUTION	This symbol refers to a hazard or unsafe practice which can result in personal injury or product or property damage.
	Prohibited matters	
	Matters to be observed	

- Read these Operating Instructions carefully before using this air conditioner. If you still have any difficulties or problems, consult your dealer for help.
- This air conditioner is designed to give you comfortable room conditions. Use this only for its intended purpose as described in these Operating Instructions.

! WARNING

Confirm to authorized dealer or specialist on usage of specified refrigerant type. Using of refrigerant other than the specified type may cause product damage, burst and injury etc.

This air conditioner has no ventilator for intaking fresh air from outdoors. You must open doors or windows frequently when you use gas or oil heating appliances in the same room, which consume a lot of oxygen from the air. Otherwise there is a risk of suffocation in an extreme case.

Never use or store gasoline or other flammable vapor or liquid near the air conditioner — it is very dangerous.

Do not use this appliance in a potentially explosive atmosphere.

Never touch the unit with wet hands.

Do not insert your fingers or other objects into the air conditioner indoor or outdoor unit, rotating parts may cause injury.

Refrigerant gas leakage may cause fire.

For safety, be sure to turn the air conditioner off and also to disconnect the power before cleaning or servicing.

Pull off the power plug from a receptacle, or switch off the breaker, or switch off the power disconnecting mean to isolate the air conditioner from the main power supply in case of emergency.

Do not clean inside the indoor and outdoor units by users. Engage authorized dealer or specialist for cleaning.

In case of malfunction of this appliance, do not repair by yourself. Contact to the sales dealer or service dealer for a repair.

CAUTION

 Provide a power outlet to be used exclusively for each unit, and a power supply disconnect, circuit breaker and earth leakage breaker for overcurrent protection should be provided in the exclusive line.

Provide a power outlet exclusively for each unit, and full disconnection means having a contact separation in all poles must be incorporated in the fixed wiring in accordance with the wiring rules.

To prevent possible hazards from insulation failure, the unit must be grounded.



 Do not use modified cord, joint cord, extension cord or unspecified cord to prevent overheating and fire.



 Stop using the product when any abnormality/failure occurs and disconnect the power plug or turn off the power switch and breaker. (Risk of smoke/fire/electric shock)

Examples of abnormality/failure:

- The ELCB trips frequently.
- The product sometimes does not start when turned on.
- The power is sometimes disconnected when the cord is moved.
- Burnt odor or abnormal noise is detected during operation.
- The body is deformed or abnormally hot.
- Water leaks from the indoor unit.
- Power cord or plug becomes abnormally hot.
- Fan speed cannot be controlled.
- The unit stops running immediately even if it is switched on for operation.
- The fan does not stop even if the operation is stopped.

Contact immediately your local dealer for maintenance/repair.

 This appliance is intended to be used by expert or trained users in shops, in light industry and on farms, or for commercial use by lay persons.

This appliance can be used by children aged from 8 years and above and persons with reduced physical, sensory or mental capabilities or lack of experience and knowledge if they have been given supervision or instruction concerning use of the appliance in a safe way and understand the hazards involved.

Keep the fire alarm and the air outlet at least 1.5m away from the unit.

Do not cool or heat the room too much if babies or invalids are present.

 Do not turn the air conditioner on and off from the power mains switch. Use the ON/OFF operation button.

Do not stick anything into the air outlet of the outdoor unit. This is dangerous because the fan is rotating at high speed.



Do not touch the air inlet or the sharp aluminum fins of the outdoor unit. You may get injured.



Do not sit or step on the unit. You may fall down accidentally.



Do not stick any object into the FAN CASE. You may be injured and the unit may be damaged.



NOTICE

- The compressor may occasionally stop during thunderstorms. This is not a mechanical failure. The unit automatically recovers after a few minutes.
- The English text is the original instructions. Other languages are translation of the original instructions.

Important Information Regarding The Refrigerant Used

This product contains fluorinated greenhouse gases covered by the Kyoto Protocol. Do not vent gases into the atmosphere.

Refrigerant type: R410A

GWP⁽¹⁾ value: 1975

⁽¹⁾ GWP = global warming potential

Periodical inspections for refrigerant leaks may be required depending on European or local legislation. Please contact your local dealer for more information.

Precautions for Use

Installation

- This air conditioner must be installed properly by qualified installation technicians in accordance with the Installation Instructions provided with the unit.
- Before installation, check that the voltage of the electric supply in your home or office is the same as the voltage shown on the nameplate.

WARNING

Avoid the following locations for installation.

- Locations where smoke or combustible gas exists. Also locations of extremely high temperature such as a greenhouse.
- Locations where excessively high heat-generating objects are placed.

Attention:

- Avoid installing the outdoor unit where salty sea water can splash directly onto it or in sulphurous air near a spa. (To protect the air conditioner from heavy corrosion)

Wiring

- All wiring must conform to the local electrical codes. (Consult your dealer or a qualified electrician for details.)
- Each unit must be properly grounded with a ground (or earth) wire or through the supply wiring.
- Wiring must be done by a qualified electrician.

Operation Preparation

Turn the power mains on 5 hours before the start of operation.

(For warm-up)

- Leave the power mains ON for continuous use.

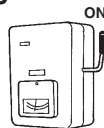

NOTE

Pull off the power plug from a receptacle, or switch off the breaker, or switch off the power disconnecting mean to isolate the air conditioner from the main power supply when not in use for a long time.

Operation Condition

Use this air conditioner under the following temperature range.

Outdoor Unit	Indoor temperature range	Outdoor temperature range
mini (LE1 type)		
Cooling	14°C ~ 25°C (*WBT)	-10°C ~ 46°C (*DBT)
Heating	16°C ~ 30°C (*DBT)	-20°C ~ 18°C (*WBT)
2WAY (ME1 type)		
Cooling	14°C ~ 25°C (*WBT)	-10°C ~ 46°C (*DBT)
Heating	16°C ~ 30°C (*DBT)	-25°C ~ 15°C (*WBT)
3WAY (MF2 type)		
Cooling	14°C ~ 25°C (*WBT)	-10°C ~ 46°C (*DBT)
Heating	15°C ~ 30°C (*DBT)	-20°C ~ 18°C (*WBT)
Cooling & Heating	—	-10°C ~ 24°C (*DBT)

*DBT: Dry bulb temperature

*WBT: Wet bulb temperature

Information for Users on Collection and Disposal of Old Equipment and Used Batteries



These symbols on the products, packaging, and/or accompanying documents mean that used electrical and electronic products and batteries should not be mixed with general household waste.

For proper treatment, recovery and recycling of old products and used batteries, please take them to applicable collection points, in accordance with your national legislation and the Directives 2002/96/EC and 2006/66/EC. By disposing of these products and batteries correctly, you will help to save valuable resources and prevent any potential negative effects on human health and the environment which could otherwise arise from inappropriate waste handling.

For more information about collection and recycling of old products and batteries, please contact your local municipality, your waste disposal service or the point of sale where you purchased the items.

Penalties may be applicable for incorrect disposal of this waste, in accordance with national legislation.

For business users in the European Union

If you wish to discard electrical and electronic equipment, please contact your dealer or supplier for further information.

[Information on Disposal in other Countries outside the European Union]

These symbols are only valid in the European Union. If you wish to discard these items, please contact your local authorities or dealer and ask for the correct method of disposal.



Note for the battery symbol (bottom two symbol examples):

This symbol might be used in combination with a chemical symbol. In this case it complies with the requirement set by the Directive for the chemical involved.

Names of Parts

INDOOR UNIT

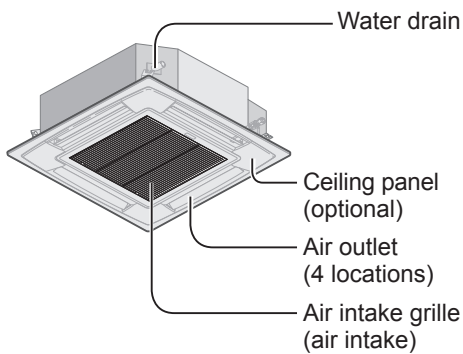

U1 type (4-Way Cassette)

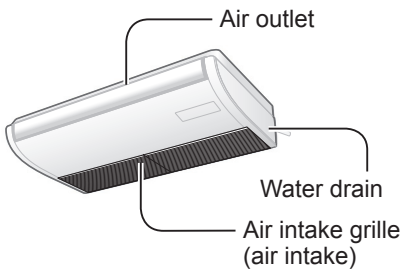

T2 type (Ceiling)

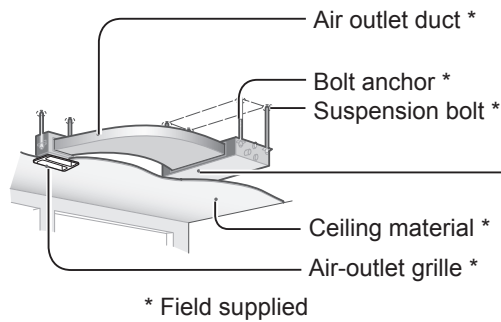

F2 type (Low Silhouette Ducted)

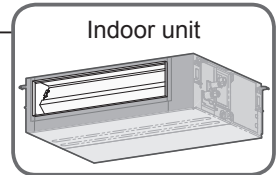

ENGLISH

Optional

Wireless Remote Controller



Model No.
CZ-RWSU2 (U1 type)
CZ-RWST3 (T2 type)
CZ-RWSC3
(For all indoor units)

Timer Remote Controller



Model No.
CZ-RTC2

For all indoor units

High-spec Wired Remote Controller



Model No.
CZ-RTC3

For all indoor units

Read the operating instructions included with the Remote Controller.

Operation Mechanism

■ Heating performance

- Since this air conditioner utilizes outside air for heating, its heating performance deteriorates as outside temperature decreases.
(Due to heat pump system)
→ In that case, use another heating appliance.

■ Defrosting

- This appliance may start defrosting operation to melt frost formed in the outdoor unit.
 - ① **Defrosting starts:** The indoor unit fan stops (or the speed becomes extremely slow).
→ "STANDBY" appears.
 - ② **Heating operation resumes after several minutes:** The indoor unit fan remains stopped (or it will run at a very slow speed) until the indoor heat exchanger coil warms up sufficiently.
→ "STANDBY" is shown.
 - ③ **Defrosting is complete:** The indoor unit fan starts operation.
→ "STANDBY" disappears.

■ "DRY" operation

- Once the room temperature reaches the level that was set, the outdoor unit repeats the cycle of turning on and off automatically.
- When the outdoor unit is turned off, the indoor unit fan will stop, too.
(To prevent the humidity in the room from rising again)
- When the room temperature is more likely to reach the level that was set, the fan speed is set to "breeze" (light wind) automatically.
- "DRY" operation is not possible if the outdoor temperature is 15 °C or less.

■ Should the power failure occurs while the unit is running

When the unit automatically resumes operation after temporary power failure, it uses the same settings before the power was cut off.

Adjusting Airflow Direction

This section is described in the instruction manual supplied with the timer remote controller (CZ-RTC2).

Regarding the High-spec Wired Remote Controller (CZ-RTC3), refer to the Operating Instructions supplied with the model CZ-RTC3.

Adjusting the upward and downward motion of airflow direction (U1 and T2 types only)

■ Using the timer remote controller



■ Using the wireless remote controller

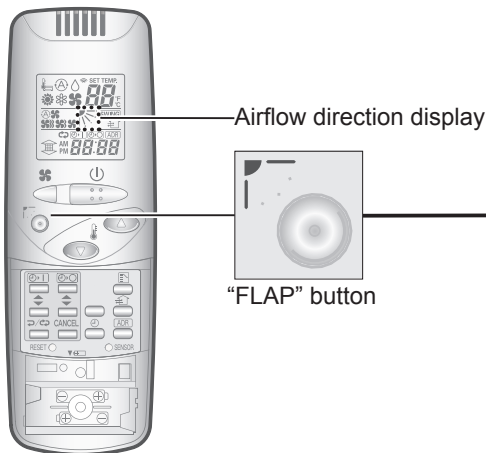

Press / to select your desired airflow direction.

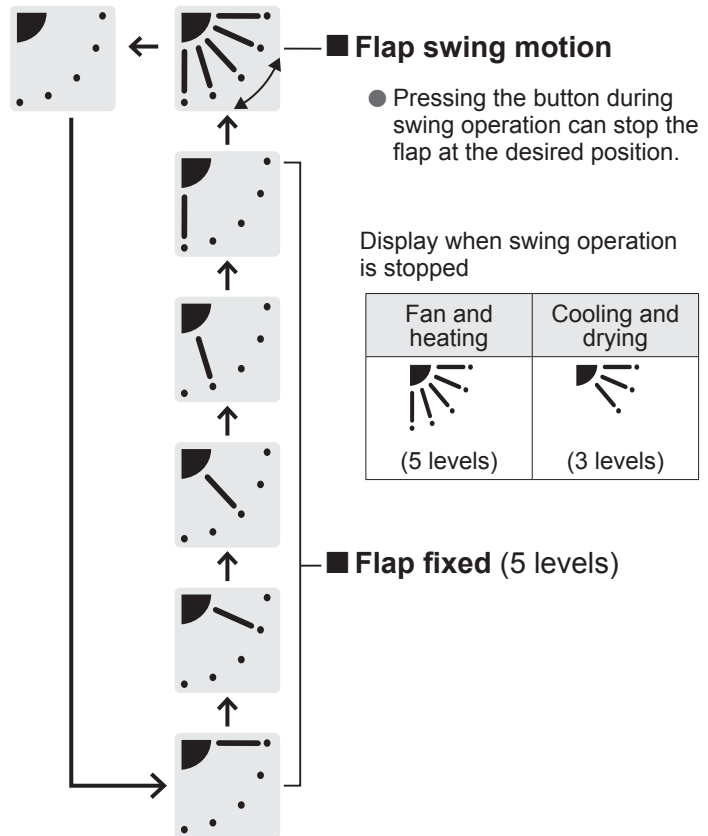

Recommended vertical airflow direction

- Set the flap to the downward position for heating operation. (With the upward setting, warm air cannot reach the floor.)
- Set the flap to the upward position for cooling operation. (With the downward setting, condensation may drip on to the floor.)

U1, T2 type

HEAT	COOL / DRY	FAN
Recommended	Recommended	Fixed to this position

■ Adjusting the horizontal airflow direction (Manual: T2 type only)

Move the horizontal airflow vanes by hand for adjustment.

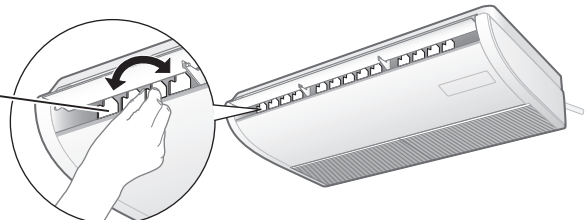

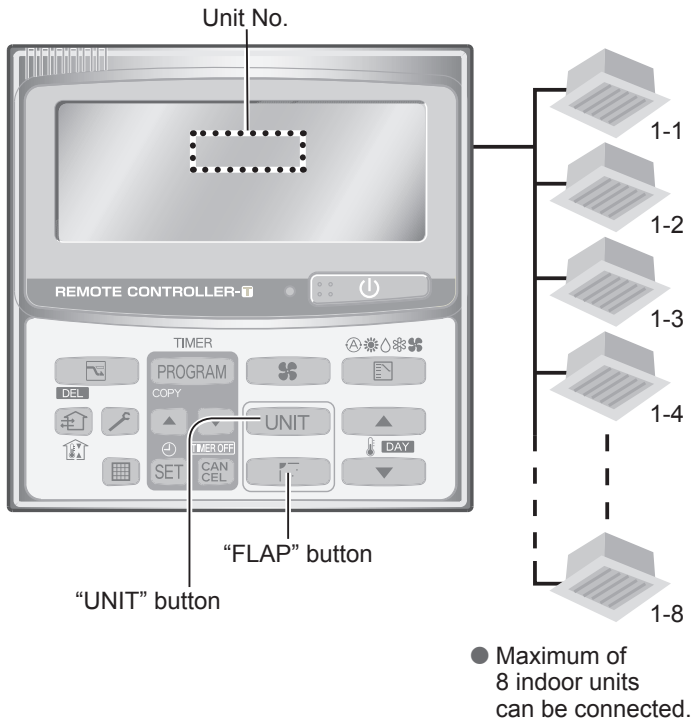

Adjusting airflow direction for multiple indoor units (Timer remote controller only)

When operating multiple indoor units using 1 remote controller, airflow direction can be adjusted for indoor each unit individually or all units at the same time.

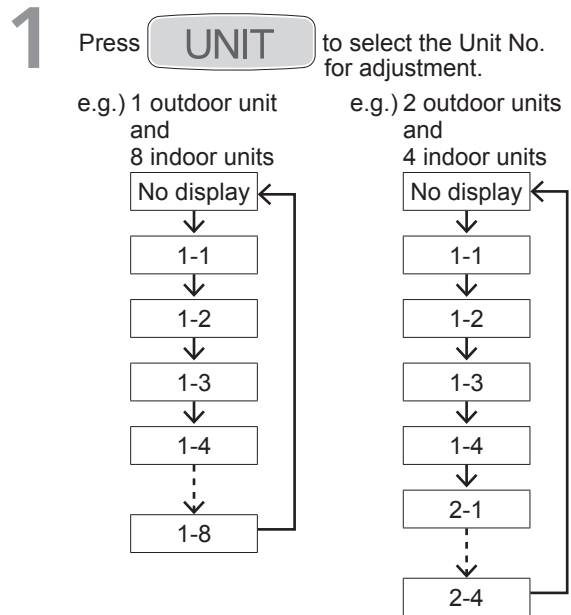

■ When setting the airflow direction of each indoor unit individually



2 Press  to select your desired airflow direction.

■ When setting the airflow direction of all indoor units at the same time

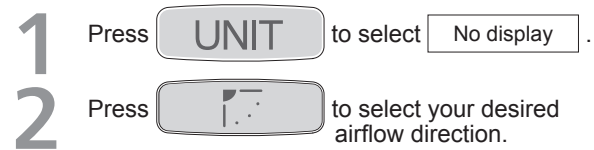

Attention:

- Never use your hands to move the flap (vertical airflow flap) controlled using the remote controller.

Note

- When the air conditioner is turned off, the flap automatically moves toward the direction of closing.
- The flap (vertical airflow flap) moves to the upward position during standby operation for heating.
- The swing operation starts after the standby operation has finished, but "Swing" is indicated on the remote controller even during the standby operation.

Tips for Energy Saving

■ Avoid

- Do not block the air intake and outlet of the unit. (If either is obstructed, the unit will not function well, causing malfunction.)
- During cooling operation, use sunshades, blinds or curtains to prevent direct sunlight from entering the room.

■ Do

- Always keep the air filter clean. (A clogged filter will impair the performance of the unit.) → "Maintenance" (P.8)
- To prevent conditioned air from escaping, keep windows, doors and any other openings closed.

Maintenance

Indoor unit (e.g. U1 type)

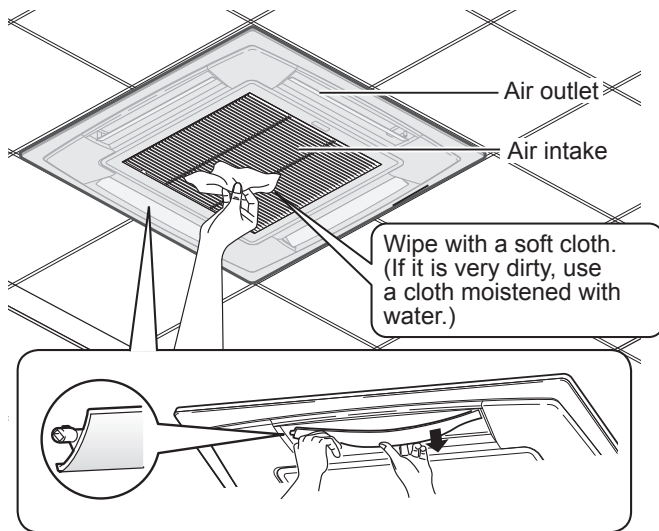

Wash the flap for the air outlet with water.

(U1 type only)

- Be sure to stop the operation beforehand.
- After washing with water, allow it to dry, and then attach it with the arrow facing outward.

⚠ WARNING

- For safety, be sure to turn the air conditioner off and disconnect the power before cleaning. (Otherwise, electric shock or injury may result because the fan is rotating at high speed.)
- Do not pour water on the indoor unit. (This may damage the internal components and cause an electric shock hazard.)

⚠ CAUTION

- Never use solvents or harsh chemicals. Also, do not wipe plastic parts using very hot water. (This may cause deformation or change in colour.)
- Some metal edges and fins are sharp. Be careful when you clean those parts. (Injury may result.)
- Use a firm stool or ladder when cleaning an indoor unit installed in high locations.
- The internal coil and other components of the outdoor unit must be cleaned periodically.
 - Consult your dealer or service center.

Before Requesting Services

Symptom	Cause	Action
The air conditioner does not operate although the power is turned on.	Power failure or after power failure	Press the power ON/OFF button on the remote controller.
	The operation (power) button is turned off.	<ul style="list-style-type: none"> • If the breaker is turned off, turn the power on. • If the breaker has been tripped, consult your dealer without turning it on.
	Fuse blow out.	Contact your dealer.
Poor cooling or heating performance	The air intake or air outlet of indoor and outdoor units is clogged with dust.	Remove the dust.
	The wind speed switch is set to "Low".	Change to "High" or "Strong".
	Improper temperature settings	See "Tips for Energy Saving". (P.7)
	The room is exposed to direct sunlight in cooling mode.	
	Doors or windows are open.	
	The air filter is clogged.	See "Maintenance". (P.8)
	Too many heat sources in the room in cooling mode.	Use minimum heat sources and in a short time.
Too many people in the room in cooling mode.	Lower the temperature setting or change to "High" or "Strong".	

If your air conditioner does not work properly even after checking each item of "Before Requesting Services" and "Troubleshooting"

- Stop the operation immediately and turn the power off. Then contact your dealer and report the serial number and symptom. You also report if the inspection mark ⚠ and the letters E, F, H, L, P in combination with numbers appear on the LCD of the remote controller.
- Never repair the air conditioner by yourself since it is very dangerous for you to do so.

Troubleshooting

Check before consulting or requesting services.

		Symptom	Cause / Action
Indoor unit	Noise	Sound like streaming water is heard during operation or after operation.	<ul style="list-style-type: none"> • Sound of refrigerant liquid flowing inside unit • Sound of drainage water through drain pipe
		Cracking noise is heard during operation or when operation stops.	Sound due to temperature changes of parts
	Discharged air smells during operation.		<ul style="list-style-type: none"> • Indoor odor components, cigarette odor and cosmetic odor accumulated in the air conditioner and its air is discharged. • The unit inside is dirty. (Contact your dealer.)
	Dewdrops accumulate near the air outlet during cooling operation.		<ul style="list-style-type: none"> • Internal moisture is cooled by cool wind and accumulates as dewdrops.
	Fog occurs during cooling operation.		<ul style="list-style-type: none"> • If the air conditioner has been installed at places such as restaurants where large amounts of oil mist exist, cleaning is necessary because the unit inside (heat exchanger) is dirty. (Contact your dealer.)
	Fog occurs during heating operation.		<ul style="list-style-type: none"> • Defrost operation is in process.
	The fan is rotating for a while even though operation stops.		<ul style="list-style-type: none"> • Fan rotation makes operation smooth. • The fan may rotate to dry the heat exchanger depending on the setting.
	Airflow direction	Airflow direction changes while operating. Airflow direction cannot be set. Airflow direction cannot be changed.	<ul style="list-style-type: none"> • When air discharge temperature is low during heating operation, or during defrost operation, horizontal wind flow is made automatically. • The flap position may be set individually. (U1 type)
		The flap moves several times after the direction is changed.	<ul style="list-style-type: none"> • The flap moves to the standard position once, and then turns to the set airflow direction.
	Dust is discharged.		<ul style="list-style-type: none"> • Dust accumulated inside the indoor unit is discharged.
At the initial high-speed operation, the fan sometimes rotates faster than the setting speed. (3 to 30 minutes)		<ul style="list-style-type: none"> • This is for operation check in order to confirm whether the fan motor rotation is within the range of use. 	
Outdoor unit	No operation (When the power is turned on immediately / When operation is stopped and resumed immediately)		<ul style="list-style-type: none"> • Operation is not activated for the first approx. 3 minutes because the compressor protection circuit is activated.
	Noise occurs during heating operation.		<ul style="list-style-type: none"> • Defrost operation is in process.
	Steam comes out during heating operation.		
	The fan continues to rotate even after the operation is stopped using the remote controller.		<ul style="list-style-type: none"> • This is for smooth operation.

Nous vous remercions d'avoir fait l'acquisition de ce produit Panasonic. Ce produit est une unité intérieure de climatiseur commercial. Instructions d'installation jointes.

Table des matières

● Précautions de sécurité	10
● Précautions d'utilisation	12
● Nom des pièces	13
• Mécanisme de fonctionnement	13
<hr/>	
● Réglage de la direction du flux d'air	14
• Réglage de la direction du flux d'air pour plusieurs unités intérieures	15
<hr/>	
● Entretien	16
• Avant de demander une réparation	16
● Dépannage	17
<hr/>	
● Caractéristiques	100
• Unité intérieure	100
• Tableau des langues correspondantes	103

Informations sur le produit

Pour tout problème ou toute question relatifs au climatiseur, les informations ci-dessous sont requises. Les numéros de série et de modèle figurent sur la plaque signalétique placée sur le fond du coffret.

No. de modèle

No. de série

Date d'achat

Adresse du revendeur

Numéro de téléphone

Précautions de sécurité

Les symboles suivants utilisés dans ce mode d'emploi avertissent d'un danger potentiel pour l'utilisateur, le personnel d'entretien ou l'appareil :

 **AVERTISSEMENT** Ce symbole signale un danger ou des opérations dangereuses qui risquent d'entraîner des blessures physiques graves ou mortelles.

 **PRÉCAUTION** Ce symbole signale un danger ou des opérations dangereuses qui risquent d'entraîner des blessures physiques ou des dommages matériels, notamment de l'appareil.

AVERTISSEMENT



S'informer auprès d'un revendeur agréé ou d'un spécialiste concernant l'utilisation du type de réfrigérant spécifié. L'utilisation d'un type de réfrigérant autre que celui spécifié comporte un risque d'endommagement du produit, d'éclatement et de blessure, etc.

Le climatiseur ne possède pas de ventilateur d'admission d'air frais extérieur. Il faudra donc ouvrir fréquemment les portes ou les fenêtres si l'on utilise dans la même pièce des appareils de chauffage à gaz ou au mazout qui consomment beaucoup d'oxygène.

Sinon, il y aurait risque d'asphyxie dans les cas extrêmes.



Ne jamais utiliser ni entreposer d'essence ni aucune autre vapeur ou liquides inflammables près du climatiseur — cela serait extrêmement dangereux.

Ne pas utiliser cet appareil dans une atmosphère potentiellement explosive.

Ne jamais toucher l'unité avec des mains humides.

Ne pas insérer les doigts ni d'autres objets dans l'unité intérieure ou extérieure du climatiseur, car les pièces rotatives présentent un risque de blessure.



Une fuite de gaz frigorigène peut provoquer un incendie.

Par mesure de sécurité, éteindre le climatiseur et le débrancher aussi de la prise secteur avant son nettoyage ou entretien.

Débrancher la prise d'alimentation de la prise secteur, ou désactiver le disjoncteur ou désactiver le dispositif de déconnexion de l'alimentation afin d'isoler le climatiseur de l'alimentation principale en cas d'urgence.



Les utilisateurs ne doivent pas nettoyer l'intérieur des unités intérieures et extérieures. Faire appel à un revendeur agréé ou à un spécialiste pour le nettoyage.

En cas de dysfonctionnement de cet appareil, ne pas le réparer soi-même. Prendre contact avec le revendeur ou un SAV pour la réparation.



Actions interdites



Points à observer

- Lire attentivement ce mode d'emploi avant de faire fonctionner le climatiseur. Si l'on rencontre des difficultés ou des problèmes, consulter le revendeur.
- Le climatiseur est conçu pour créer un environnement confortable chez soi. Ne l'utiliser qu'aux fins pour lesquelles il a été prévu, en suivant les instructions de ce mode d'emploi.



Prévoir une prise électrique à utiliser exclusivement pour chaque unité, et prévoir un dispositif de déconnexion de l'alimentation, un disjoncteur et un disjoncteur de fuite pour la protection contre surintensité de courant dans la ligne exclusive.

Prévoir une prise secteur électrique exclusive pour chaque unité, et un moyen de déconnexion totale de l'alimentation ayant une séparation de contact sur tous les pôles doit être incorporé au câblage fixe conformément aux normes de câblage.

Pour éviter les risques possibles d'une défaillance d'isolation, l'unité doit être mise à la terre.



Ne pas utiliser de cordon, de rallonge ou de cordon non spécifié afin d'éviter tout risque de surchauffe et d'incendie.



Cesser d'utiliser le produit lorsqu'une anomalie ou défaillance quelconque se produit et débrancher la fiche d'alimentation ou mettre hors tension l'interrupteur et le disjoncteur.

(Risque de fumée/incendie/décharge électrique)

Exemples d'anomalie ou défaillance :

- L'ELCB se déclenche fréquemment.
- Le produit ne se met parfois pas en marche lorsqu'il est mis sous tension.
- L'alimentation est parfois déconnectée lorsque le cordon est bougé.
- Une odeur de brûlé ou un bruit anormal est détecté pendant le fonctionnement.
- Le corps est déformé ou anormalement chaud.
- Fuite d'eau de l'unité intérieure.
- Le cordon d'alimentation ou la prise deviennent anormalement chauds.
- La vitesse du ventilateur ne peut pas être contrôlée.
- L'unité s'arrête de fonctionner immédiatement même si elle est activée pour opérer.
- Le ventilateur ne s'arrête pas même si l'opération est arrêtée.

Contactez immédiatement le revendeur local pour un entretien/réparation.

⚠ PRÉCAUTION



Cet appareil est conçu pour être utilisé par des utilisateurs expérimentés ou confirmés en magasin, dans l'industrie légère et dans les fermes, ou pour une utilisation commerciale par les profanes.

Cet appareil peut être utilisé par des enfants à partir de 8 ans et des personnes aux facultés physiques, sensorielles ou mentales diminuées ou sans expérience ni expertise sous la surveillance d'un adulte ou s'ils ont reçu des instructions concernant l'utilisation sécuritaire de l'appareil et s'ils comprennent les risques encourus.

Placer l'alarme incendie et la sortie d'air à au moins 1,5 m de l'unité.

Ne pas trop refroidir ou chauffer une pièce où se trouvent des bébés ou des malades.



Ne pas mettre le climatiseur sous et hors tension à l'aide de l'interrupteur d'alimentation du système. Utiliser le bouton de marche/arrêt de fonctionnement (ON/OFF).

Ne rien introduire dans la sortie d'air de l'unité extérieure. Cela est très dangereux, car le ventilateur marche à grande vitesse.



Ne pas toucher l'arrivée d'air ou les ailettes coupantes en aluminium de l'unité extérieure. Il y a un risque de blessure.



Ne pas s'asseoir ou monter sur l'unité. Il y a un risque de chute accidentelle.



Ne pas introduire d'objet dans le BOITIER DU VENTILATEUR. Il y a un risque de blessure et l'unité pourrait être endommagée.



NOTIFICATION

- Il se peut que le compresseur s'arrête parfois pendant des orages. Ceci n'est pas une panne mécanique. L'appareil redémarre automatiquement après quelques minutes.
- Le texte anglais correspond aux instructions d'origine. Les autres langues sont les traductions des instructions d'origine.

Information importante concernant le réfrigérant utilisé

Ce produit contient des gaz à effet de serre fluorés relevant du Protocole de Kyoto. Ne laissez pas s'échapper les gaz dans l'atmosphère.

Type de réfrigérant : R410A

Valeur GWP⁽¹⁾ : 1975

⁽¹⁾ GWP = potentiel de réchauffement de la planète

Des inspections périodiques des fuites de réfrigérant peuvent être requises selon la législation européenne ou locale. Prière de contacter un revendeur local pour de plus amples informations.

Précautions d'utilisation

Installation

- Ce climatiseur doit être installé par un technicien qualifié et conformément aux instructions fournies avec l'appareil.
- Avant de procéder à l'installation, vérifier que la tension secteur du local d'utilisation (bureau ou habitation) est la même que celle indiquée sur la plaque signalétique.



AVERTISSEMENT

Éviter les endroits suivants pour l'installation.

- Endroits où de la fumée ou des gaz inflammables sont présents. Endroits à la température extrêmement élevée, comme une serre.
- Endroits où sont placés des objets générant une chaleur excessivement élevée.

Attention :

- Éviter d'installer l'unité extérieure dans un endroit qui risque d'être aspergé d'eau de mer ou dans un environnement sulfureux, par exemple à proximité d'une source thermique. (Pour protéger le climatiseur de toute corrosion)

Câblage

- Tous les câbles doivent respecter les codes électriques locaux. (Pour les détails, consulter le revendeur ou un électricien qualifié.)
- Chaque unité doit être correctement mise à la terre avec un fil de terre (ou de masse) ou au moyen d'un câblage d'alimentation.
- Les raccordements devront être confiés à un électricien qualifié.

Préparatifs de fonctionnement

Mettre le climatiseur sous tension 5 heures environ avant de le faire fonctionner.

(pour le chauffer)

- Le laisser sous tension pour un usage continu.

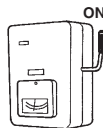

REMARQUE

Débrancher la prise d'alimentation de la prise secteur, ou désactiver le disjoncteur ou désactiver le dispositif de déconnexion de l'alimentation afin d'isoler le climatiseur de l'alimentation principale lorsqu'il n'est pas utilisé pendant longtemps.

Conditions de fonctionnement

Utiliser ce climatiseur dans la plage de température suivante.

Unité extérieure	Plage de température intérieure	Plage de température extérieure
mini (type LE1)		
Refroidissement	14°C ~ 25°C (*TBH)	-10°C ~ 46°C (*TBS)
Chauffage	16°C ~ 30°C (*TBS)	-20°C ~ 18°C (*TBH)
2 VOIES (type ME1)		
Refroidissement	14°C ~ 25°C (*TBH)	-10°C ~ 46°C (*TBS)
Chauffage	16°C ~ 30°C (*TBS)	-25°C ~ 15°C (*TBH)
3 VOIES (type MF2)		
Refroidissement	14°C ~ 25°C (*TBH)	-10°C ~ 46°C (*TBS)
Chauffage	15°C ~ 30°C (*TBS)	-20°C ~ 18°C (*TBH)
Refroidissement et Chauffage	—	-10°C ~ 24°C (*TBS)

*TBS : Température Boule Sèche

*TBH : Température Boule Humide

Avis aux utilisateurs concernant la collecte et l'élimination des piles et des appareils électriques et électroniques usagés



Apposé sur le produit lui-même, sur son emballage, et/ou figurant dans la documentation qui l'accompagne, ce pictogramme indique que les piles et appareils électriques et électroniques usagés doivent être séparés des ordures ménagères. Afin de permettre le traitement, la valorisation et le recyclage adéquats des piles et des appareils usagés, veuillez les porter à l'un des points de collecte prévus, conformément à la législation nationale en vigueur ainsi qu'aux directives 2002/96/CE et 2006/66/CE.

En éliminant piles et appareils usagés conformément à la réglementation en vigueur, vous contribuez à prévenir le gaspillage de ressources précieuses ainsi qu'à protéger la santé humaine et l'environnement contre les effets potentiellement nocifs d'une manipulation inappropriée des déchets.

Pour de plus amples renseignements sur la collecte et le recyclage des piles et appareils usagés, veuillez vous renseigner auprès de votre mairie, du service municipal d'enlèvement des déchets ou du point de vente où vous avez acheté les articles concernés.

Le non-respect de la réglementation relative à l'élimination des déchets est passible d'une peine d'amende.

Pour les utilisateurs professionnels au sein de l'Union européenne

Si vous souhaitez vous défaire de pièces d'équipement électrique ou électronique, veuillez vous renseigner directement auprès de votre détaillant ou de votre fournisseur.

[Information relative à l'élimination des déchets dans les pays extérieurs à l'Union européenne]

Ce pictogramme n'est valide qu'à l'intérieur de l'Union européenne. Pour connaître la procédure applicable dans les pays hors Union européenne, veuillez vous renseigner auprès des autorités locales compétentes ou de votre distributeur.



Note relative au pictogramme à apposer sur les piles (voir les 2 exemples ci-contre) :

Le pictogramme représentant une poubelle sur roues barrée d'une croix est conforme à la réglementation. Si ce pictogramme est combiné avec un symbole chimique, il remplit également les exigences posées par la Directive relative au produit chimique concerné.

Nom des pièces

UNITÉ INTÉRIURE

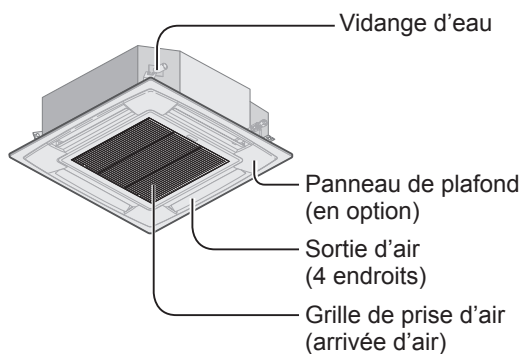

Type U1 (Cassette 4 Voies)

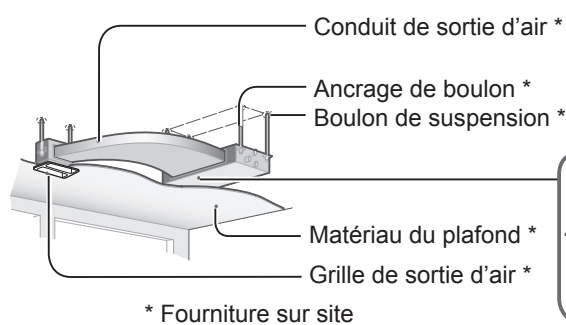

Type F2 (Conduit discret)



Type T2 (Plafond)

F FRANÇAIS

Optionnel

Télécommande sans fil



No. de modèle
CZ-RWSU2 (Type U1)
CZ-RWST3 (Type T2)
CZ-RWSC3
(Pour toutes les unités
intérieures)

Télécommande de minuterie



No. de modèle
CZ-RTC2

Pour toutes
les unités
intérieures

Télécommande câblée haut de gamme



No. de modèle
CZ-RTC3

Pour toutes
les unités
intérieures



Lire le mode d'emploi accompagnant la télécommande.

Mécanisme de fonctionnement

■ Performance de chauffage

- Étant donné que ce climatiseur utilise l'air externe pour le chauffage, ses performances de chauffage déclinent à mesure que la température externe diminue. (En raison du système à pompe de chaleur)
→ Dans ce cas, utilisez un autre appareil de chauffage.

■ Dégivrage

- Cet appareil peut démarrer un processus de dégivrage pour faire fondre le givre qui s'est formé sur l'unité extérieure.
 - ① **Le dégivrage démarre** : Le ventilateur de l'unité intérieure s'arrête (ou la vitesse ralentit considérablement).
→ «  » (STANDBY) apparaît.
 - ② **Le chauffage reprend après quelques minutes** : Le ventilateur de l'unité intérieure reste arrêté (ou il tourne à une vitesse très lente) jusqu'à ce que la bobine de l'échangeur de chaleur intérieur chauffe suffisamment.
→ «  » (STANDBY) s'affiche.
 - ③ **Le dégivrage est terminé** : Le ventilateur de l'unité intérieure se met à fonctionner.
→ «  » (STANDBY) disparaît.

■ Fonctionnement séchage (« DRY »)

- Une fois que la température de la salle atteint le niveau réglé, l'unité extérieure se met automatiquement en marche/arrêt pour la maintenir à ce niveau.
- Lorsque l'unité extérieure est éteinte, le ventilateur de l'unité intérieure s'arrête aussi. (Pour empêcher l'humidité dans la pièce d'augmenter davantage)
- Lorsque la température de la salle est susceptible d'atteindre le niveau réglé, la vitesse du ventilateur est automatiquement réglée sur « brise » (léger vent).
- Le fonctionnement du séchage (« DRY ») n'est pas possible si la température extérieure est de 15 °C ou moins.

■ En cas de coupure de courant pendant que l'unité est en marche

Lorsque l'unité recommence automatiquement à fonctionner après une panne de courant provisoire, les mêmes réglages qu'avant la panne sont utilisés.

Réglage de la direction du flux d'air

Cette section est décrite dans le mode d'emploi accompagnant la télécommande de minuterie (CZ-RTC2).

En ce qui concerne la télécommande câblée haut de gamme (CZ-RTC3), consulter le mode d'emploi accompagnant le modèle CZ-RTC3.

Réglage du mouvement ascendant et descendant de la direction du flux d'air

■ Utilisation de la télécommande de minuterie



Bouton « FLAP »

■ Utilisation de la télécommande sans fil



Affichage de la direction du flux d'air

Bouton « FLAP »



Appuyer sur  /  pour sélectionner la direction de flux d'air souhaitée.



■ Mouvement de balancement du volet

- Appuyer sur le bouton pendant le balancement du volet permet d'arrêter le volet dans la position souhaitée.



Apparaît lorsque le balancement est arrêté

Ventilation et chauffage	Refroidissement et séchage
	
(5 niveaux)	(3 niveaux)

■ Volet fixe (5 niveaux)

Sens de circulation verticale de l'air recommandé

- Placer le volet vers le bas pour le chauffage. (En le plaçant vers le haut, l'air chaud ne peut pas atteindre le sol.)
- Placer le volet vers le haut pour le refroidissement. (En le plaçant vers le bas, de la condensation peut tomber sur le sol.)

HEAT	COOL / DRY	FAN
		
Recommandé	Recommandé	Fixé sur cette position

■ Réglage du sens de circulation horizontale de l'air (Manuel)

Déplacer manuellement les aubes de circulation horizontale de l'air pour les régler.

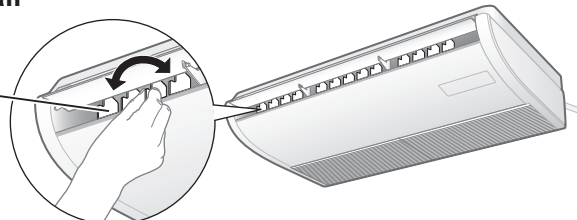

Réglage de la direction du flux d'air pour plusieurs unités intérieures (télécommande de minuterie uniquement)

Lorsque plusieurs unités intérieures sont commandées avec 1 télécommande, la direction du flux d'air peut être réglée individuellement pour chaque unité intérieure ou simultanément pour toutes les unités.

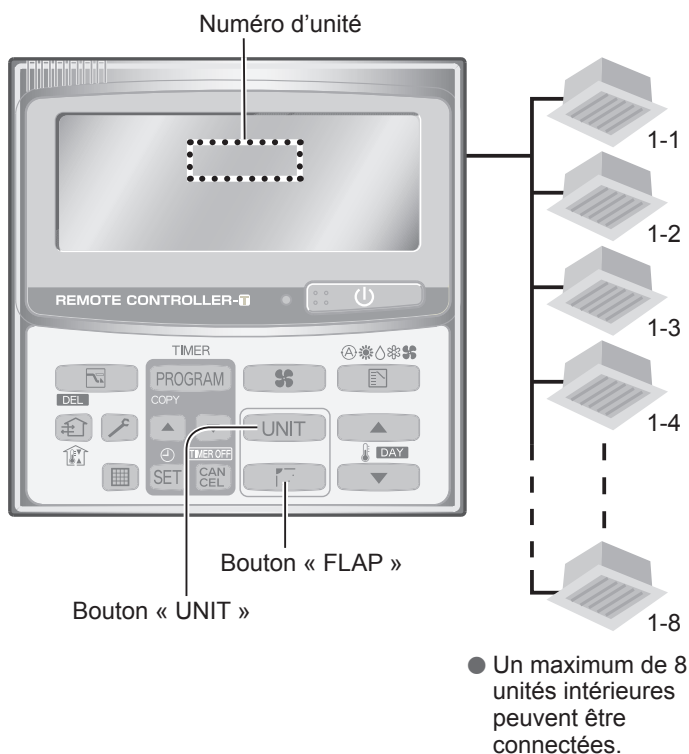

■ Lors du réglage individuel de la direction du flux d'air de chaque unité intérieure

1 Appuyer sur **UNIT** pour sélectionner le numéro de l'unité à régler.

par ex.) 1 unité extérieure et 8 unités intérieures

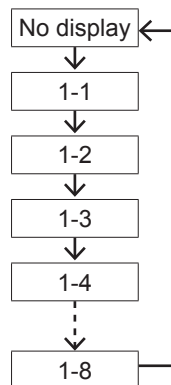

par ex.) 2 unités extérieures et 4 unités intérieures

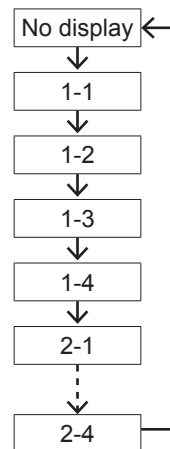

2 Appuyer sur  pour sélectionner la direction de flux d'air souhaitée.

■ Lors du réglage simultané de la direction du flux d'air de toutes les unités intérieures

1 Appuyer sur **UNIT** pour sélectionner **No display**.

2 Appuyer sur  pour sélectionner la direction de flux d'air souhaitée.

Attention :

- Ne jamais déplacer manuellement le volet contrôlé par la télécommande (volet de circulation d'air vertical).

REMARQUE

- Lorsque le climatiseur est mis hors tension, le volet se déplace automatiquement dans le sens de fermeture.
- Le volet (volet de circulation d'air vertical) se déplace vers le haut lorsque le climatiseur est mis en attente chauffage.
- Le balancement du volet commence à la fin d'attente du chauffage, mais « Swing » (balancement) est indiqué sur la télécommande même pendant l'attente de chauffage.

Conseils pour économiser de l'énergie

■ À éviter

- **Ne pas bloquer l'entrée ni la sortie de l'air de l'unité.** (Si l'une ou l'autre sont obstruées, l'unité ne fonctionnera pas bien et peut entraîner un dysfonctionnement.)
- Pendant l'opération de refroidissement, utiliser des rideaux ou des stores pour empêcher la lumière directe du soleil de pénétrer dans la pièce.

■ À faire

- Le filtre à air doit toujours être propre. (Un filtre bouché affectera la performance de l'unité.) → « Entretien » (P. 16)
- Pour éviter que l'air climatisé ne s'échappe, fermer les fenêtres, les portes et toute autre ouverture.

Entretien

Unité intérieure (par ex., type U1)

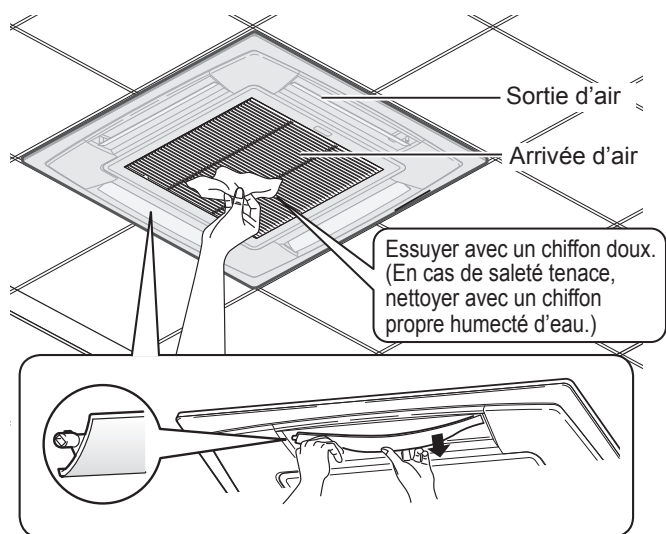

Laver le volet pour la sortie d'air avec de l'eau.

(Type U1 uniquement)

- Veiller à arrêter le fonctionnement au préalable.
- Après le lavage à l'eau, le laisser sécher et le fixer sur l'unité en s'assurant que la flèche est orientée vers le haut.

⚠ AVERTISSEMENT

- Par mesure de sécurité, éteindre le climatiseur et le débrancher de la prise secteur avant son nettoyage. (Autrement, une décharge électrique ou des blessures pourraient survenir, car le ventilateur tourne à grande vitesse.)
- Ne pas verser d'eau sur l'unité intérieure. (Cela pourrait abîmer les composants internes et provoquer une décharge électrique.)

⚠ PRÉCAUTION

- Ne jamais utiliser de solvants ou de produits chimiques corrosifs. De plus, ne pas essuyer les pièces en plastique avec de l'eau très chaude. (Cela pourrait déformer ou décolorer l'unité.)
 - Certains bords métalliques et les ailettes sont coupants. Prendre garde lorsqu'on les nettoie. (Blessure possible.)
 - Utiliser un escabeau ou une échelle stable lors du nettoyage d'une unité intérieure installée en hauteur.
- La bobine interne et les autres composants de l'unité extérieure doivent être régulièrement nettoyés.
- Consulter le revendeur ou un service après-vente.

Avant de demander une réparation

Symptôme	Cause	Remède
Le climatiseur ne fonctionne pas, bien qu'il soit sous tension.	Panne de courant ou après une panne de courant	Appuyer sur le bouton ON/OFF sur la télécommande.
	Le bouton de fonctionnement (alimentation) est sur OFF.	<ul style="list-style-type: none"> • Si le disjoncteur est éteint, l'allumer. • Si le disjoncteur s'est déclenché, consulter le revendeur sans l'allumer.
	Un fusible a sauté.	Contacter le revendeur.
Médiocre performance du refroidissement ou du chauffage	L'arrivée d'air ou la sortie d'air des unités intérieure et extérieure est bouchée par de la poussière.	Enlever la poussière.
	Le régulateur de vitesse de l'air est placé sur « Faible ».	Le placer sur « Élevé » ou « Fort ».
	Réglages de la température incorrects	Voir « Conseils pour économiser de l'énergie ». (P. 15)
	La pièce est exposée aux rayons directs du soleil en mode de refroidissement.	
	Des portes ou des fenêtres sont ouvertes.	Voir « Entretien ». (P. 16)
	Le filtre à air est bouché.	
	Il y a trop de sources de chaleur dans la pièce en mode de refroidissement.	Utiliser peu de sources de chaleur et pendant un bref instant.
Il y a trop de gens dans la pièce en mode de refroidissement.	Baisser le réglage de température ou le placer sur « Élevé » ou « Fort ».	

Si le climatiseur ne fonctionne pas correctement même après avoir vérifié chacun des points de « Avant de demander une réparation » et « Dépannage »

- Arrêter immédiatement le fonctionnement et couper l'alimentation. Contacter ensuite le revendeur et lui indiquer le numéro de série et les symptômes. Indiquer également la marque d'inspection ⚠ et les lettres E, F, H, L, P avec les nombres qui apparaissent sur l'écran LCD de la télécommande.
- Ne jamais essayer de réparer soi-même le climatiseur, car ceci présente un danger très élevé pour l'utilisateur.

Dépannage

Vérifier avant de nous contacter ou de demander une réparation.

		Symptôme	Cause / Remède
Unité intérieure	Bruit	Un bruit comme de l'eau qui coule est entendu pendant ou après le fonctionnement.	<ul style="list-style-type: none"> • Un bruit de liquide réfrigérant s'écoulant à l'intérieur de l'unité • Un bruit de vidange de l'eau à travers la durite de vidange
		Un bruit de craquement est entendu pendant ou après le fonctionnement.	Bruit dû au changement de température des pièces
	Odeurs de l'air évacué pendant le fonctionnement.		<ul style="list-style-type: none"> • Odeur des composants internes, de cigarettes et de cosmétiques accumulés dans le climatiseur lorsque l'air est évacué. • L'intérieur de l'unité est sale. (Contacter le revendeur.)
	Des gouttes de condensation s'accumulent à proximité de la sortie d'air pendant le refroidissement.		<ul style="list-style-type: none"> • L'humidité interne est refroidie par un vent frais et s'accumule sous forme de gouttes de condensation.
	De la buée se forme pendant le refroidissement.		<ul style="list-style-type: none"> • Si le climatiseur a été installé dans un endroit, comme un restaurant où il y a de grandes quantités de vapeurs d'huile, le nettoyage est nécessaire, car l'intérieur de l'unité (échangeur de chaleur) est sale. (Contacter le revendeur.)
	De la buée se forme pendant le chauffage.		<ul style="list-style-type: none"> • Le dégivrage est en cours.
	Le ventilateur tourne pendant un moment même alors que le climatiseur ne fonctionne pas.		<ul style="list-style-type: none"> • La rotation du ventilateur permet un fonctionnement en douceur. • Il se peut que le ventilateur tourne pour sécher l'échangeur de chaleur selon le réglage.
	Direction du flux d'air	La direction du flux d'air change pendant le fonctionnement.	<ul style="list-style-type: none"> • Lorsque la température d'évacuation de l'air est basse pendant le chauffage ou le dégivrage, la circulation horizontale de l'air est automatiquement sélectionnée. • La position du volet peut être réglée individuellement. (Type U1)
		La direction du flux d'air ne peut pas être réglée.	
		La direction du flux d'air ne peut pas être modifiée.	<ul style="list-style-type: none"> • Le volet avance une fois à la position standard, puis se place dans la direction du flux d'air.
Le volet bouge plusieurs fois après le changement de la direction.		<ul style="list-style-type: none"> • La poussière accumulée dans l'unité intérieure est évacuée. 	
De la poussière est évacuée.		<ul style="list-style-type: none"> • Il s'agit d'une vérification du fonctionnement, pour confirmer que le moteur du ventilateur tourne dans les limites de la plage d'utilisation. 	
À la première utilisation à vitesse élevée, il se peut que le ventilateur tourne parfois plus vite que la vitesse de réglage. (3 à 30 minutes)			
Unité extérieure	Ne fonctionne pas (En cas de mise sous tension immédiate/ En cas d'arrêt et de reprise immédiate du fonctionnement)		<ul style="list-style-type: none"> • Le climatiseur ne fonctionne pas pendant les 3 premières minutes environ en raison de l'activation du circuit de protection du compresseur.
	Un bruit est émis pendant le chauffage.		<ul style="list-style-type: none"> • Le dégivrage est en cours.
	De la vapeur est émise pendant le chauffage.		
	Le ventilateur continue à tourner même après l'arrêt du fonctionnement avec la télécommande.		<ul style="list-style-type: none"> • Ceci afin de permettre un fonctionnement en douceur.

Le agradecemos la compra de este producto Panasonic.
 Este dispositivo es una unidad interior de acondicionador de aire comercial.
 Las instrucciones de instalación se incluyen con el aparato.

Índice

- **Precauciones de seguridad** 18
- **Precauciones de uso** 20
- **Nombres de las partes** 21
 - **Mecanismo de funcionamiento** 21

- **Ajuste de la dirección de circulación del aire**... 22
 - **Ajuste de la dirección de circulación del aire para varias unidades interiores** 23

- **Mantenimiento** 24
 - **Antes de solicitar ayuda del servicio técnico**... 24

- **Localización y resolución de problemas**... 25

- **Especificaciones**..... 100
 - **Unidad interior** 100
 - **Tabla de correspondencia de idiomas**.... 103



Información del producto

Si tiene preguntas o problemas relacionados con su acondicionador de aire necesitará la siguiente información. Los números de modelo y de serie se encuentran en la placa de características situada en la parte inferior del aparato.

N.º de modelo	
N.º de serie	
Fecha de adquisición	
Dirección del distribuidor	
Número de teléfono	

Precauciones de seguridad

Los símbolos siguientes utilizados en estas instrucciones de funcionamiento le avisan de que existen condiciones potencialmente peligrosas para los usuarios, el personal de servicio o el propio aparato:

 ADVERTENCIA	Este símbolo indica un riesgo o uso peligroso que podría causar graves heridas personales o incluso la muerte.
 PRECAUCIÓN	Este símbolo indica un riesgo o uso peligroso que podría causar heridas personales o daños al aparato o a otras propiedades.

ADVERTENCIA



Confirme con el distribuidor o especialista autorizado el tipo de refrigerante especificado que debe usar. El uso de un refrigerante distinto al tipo especificado puede acarrear daños al producto, explosiones, lesiones, etc.

Este acondicionador de aire no dispone de ventilador para introducir aire fresco del exterior. Cuando utilice en la misma sala aparatos de calefacción de gas o queroseno, que consumen mucho oxígeno del aire, debe abrir con frecuencia las puertas o ventanas. De lo contrario, en casos extremos, existe el riesgo de asfixia.





Nunca utilice ni guarde gasolina u otros productos o líquidos inflamables cerca del acondicionador de aire porque es muy peligroso.

No utilice este aparato en una atmósfera potencialmente explosiva.

No toque nunca la unidad con las manos mojadas.

No introduzca los dedos ni ningún otro objeto en la unidad interior o exterior del acondicionador de aire: las piezas giratorias pueden provocar heridas.







Una fuga de gas refrigerante puede causar un incendio.

Por motivos de seguridad, asegúrese de apagar el acondicionador de aire y también de desconectar la alimentación antes de efectuar limpiezas o reparaciones.

En caso de emergencia, desconecte el enchufe de alimentación de la toma de corriente, apague el disyuntor o apague el elemento de desconexión de la alimentación para aislar el acondicionador de aire de la fuente de suministro eléctrico.





Los usuarios no deben limpiar el interior de las unidades interiores y exteriores. Encargue la limpieza a un distribuidor o especialista autorizado.

En caso de que este aparato funcione incorrectamente, no lo repare usted mismo. Póngase en contacto con el distribuidor de ventas o servicios para solicitar una reparación.

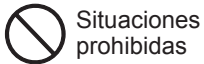

Situaciones prohibidas



Cuestiones que deben respetarse

- Lea con atención estas instrucciones de funcionamiento antes de utilizar este acondicionador de aire. Si sigue teniendo alguna dificultad o problema, póngase en contacto con el distribuidor para que le ayude a solucionarlo.
- Este acondicionador de aire ha sido diseñado para proporcionarle un ambiente agradable en su habitación. Utilícelo solamente con la finalidad para la que ha sido diseñado, según se describe en estas instrucciones de funcionamiento.



Proporcione una toma de corriente que pueda utilizarse exclusivamente para cada unidad, e instale un disyuntor de circuito, un elemento de desconexión de la alimentación y un disyuntor de fugas a modo de protección contra sobrecorriente en la línea exclusiva.

Proporcione una toma de corriente para cada unidad; y en el cableado fijo deberán incorporarse medios para la desconexión completa del suministro eléctrico que tengan una separación de contacto en todos los polos en conformidad con las normas del cableado.

Para prevenir posibles peligros a causa de un fallo en el aislamiento, la unidad debe conectarse a tierra.



No utilice cables manipulados, empalmados, prolongados o de origen desconocido, para evitar sobrecalentamientos y riesgo de incendios.



Deje de utilizar el producto cuando haya cualquier anomalía/fallo y desconecte el cable de corriente o desactive el interruptor de alimentación y el interruptor.

(Riesgo de humo/incendio/descarga eléctrica)
Ejemplos de anomalía o fallo:

- El ELCB se activa frecuentemente.
- El producto a veces no se enciende al activar el interruptor.
- La corriente a veces se desconecta cuando se mueve el cable.
- Huele a quemado o se oyen ruidos anormales durante el funcionamiento.
- La carcasa presenta deformaciones o está anormalmente caliente.
- Filtraciones de agua desde la unidad interior.
- El cable de alimentación o el enchufe está excesivamente caliente.
- No se puede controlar la velocidad del ventilador.
- La unidad se para inmediatamente incluso estando en funcionamiento.
- El ventilador no se para incluso habiendo cesado la operación.

Póngase en contacto inmediatamente con su proveedor local para su mantenimiento/ reparación.

PRECAUCIÓN



Este aparato está pensado para ser utilizado por expertos o usuarios con la cualificación necesaria en tiendas, en la industria ligera y en granjas, o por no expertos en usos comerciales.

Este dispositivo podrá ser utilizado por niños de más de 8 años y por personas con capacidades físicas, sensoriales o mentales reducidas o con falta de experiencia y conocimientos, siempre que estén bajo supervisión o hayan recibido instrucciones relativas al uso seguro del dispositivo y comprendan los riesgos que dicho uso conlleva.

Instale la alarma contra incendios y la salida de aire a una distancia mínima de 1,5 m de la unidad.

No caliente ni enfríe demasiado la sala si en ella se encuentran bebés o personas discapacitadas.



No apague ni encienda el acondicionador de aire con el interruptor de alimentación. Utilice para ello el botón de operación de encendido/apagado (ON/OFF).

No introduzca nada en las salidas de aire de la unidad exterior. Esto es muy peligroso, porque el ventilador gira a alta velocidad.



No toque la entrada de aire ni las afiladas aletas de aluminio de la unidad exterior. Podría hacerse daño.



No se siente ni se ponga de pie sobre la unidad. Podría caerse y sufrir un accidente.



No pegue ningún objeto en la CARCASA DEL VENTILADOR. Podría sufrir lesiones y la unidad podría dañarse.



AVISO

- El compresor podría detenerse ocasionalmente durante tormentas. Esta situación no representa un fallo mecánico. La unidad se recuperará automáticamente al cabo de unos minutos.
- El texto en inglés constituye las instrucciones originales. El resto de los idiomas son traducciones de las instrucciones originales.

Información importante relativa al refrigerante utilizado

Este producto contiene gases fluorados de efecto invernadero cubiertos por el Protocolo de Kioto. No expulse los gases a la atmósfera.

Tipo de refrigerante: R410A

Valor de GWP⁽¹⁾: 1975

⁽¹⁾ GWP = potencial de calentamiento local

Es posible que sean necesarias inspecciones periódicas en busca de fugas de refrigerante, en función de la legislación local o europea. Si necesita más información, póngase en contacto con el distribuidor local.

Precauciones de uso

Instalación

- Este acondicionador deberá instalarse correctamente un técnico especializado en instalaciones, cumpliendo siempre con las instrucciones de instalación suministradas con este aparato.
- Antes de hacer la instalación, compruebe si la tensión de alimentación eléctrica suministrada en su casa u oficina es la misma que la indicada en la placa de características.

⚠ ADVERTENCIA

A la hora de realizar la instalación, evite los siguientes lugares.

- Lugares en los que exista humo o gas combustible. Lugares con temperaturas extremadamente elevadas, como por ejemplo un invernadero.
- Lugares en los que haya objetos que generen un nivel de calor excesivo.

Atención:

- Evite instalar la unidad exterior en lugares en los que agua salada pueda salpicar directamente al aparato, o en un lugar con presencia de aire sulfuroso, como por ejemplo cerca de un spa (El objetivo es proteger el acondicionador de aire de factores altamente corrosivos).

Cableado

- Todas las conexiones deben cumplir con los códigos eléctricos locales (póngase en contacto con su concesionario o electricista cualificado para obtener más detalles).
- Cada unidad debe estar conectada a tierra correctamente, mediante un cable de puesta a tierra (masa) o a través del cableado de alimentación.
- Las conexiones debe realizarlas un electricista cualificado.

Preparación del funcionamiento

Active la alimentación eléctrica 5 horas antes de poner en marcha el equipo.

- (El objetivo es que el dispositivo se caliente)
- Mantenga la alimentación eléctrica activada para uso continuo.



NOTA

Si el aparato no va a utilizarse durante un periodo prolongado, desconecte el enchufe de alimentación de la toma de corriente, apague el disyuntor, o apague el elemento de desconexión de la alimentación para aislar el acondicionador de aire de la fuente de suministro eléctrico.

Condiciones de funcionamiento

Utilice este acondicionador de aire dentro del siguiente intervalo de temperatura.

Unidad exterior	Rango de temperatura interior	Rango de temperatura exterior
mini (tipo LE1)		
Refrigeración	14°C ~ 25°C (*TBH)	-10°C ~ 46°C (*TBS)
Calefacción	16°C ~ 30°C (*TBS)	-20°C ~ 18°C (*TBH)
2 VÍAS (tipo ME1)		
Refrigeración	14°C ~ 25°C (*TBH)	-10°C ~ 46°C (*TBS)
Calefacción	16°C ~ 30°C (*TBS)	-25°C ~ 15°C (*TBH)
3 VÍAS (tipo MF2)		
Refrigeración	14°C ~ 25°C (*TBH)	-10°C ~ 46°C (*TBS)
Calefacción	15°C ~ 30°C (*TBS)	-20°C ~ 18°C (*TBH)
Refrigeración y calefacción	—	-10°C ~ 24°C (*TBS)

*TBS: Temperatura de bulbo seco

*TBH: Temperatura de bulbo húmedo

Información para los usuarios relativa a la recopilación y eliminación de equipos y pilas usados



Estos símbolos en los productos, embalajes y/o documentos adjuntos, significan que los aparatos eléctricos y electrónicos y las baterías no deberían ser mezclados con los desechos domésticos.

Para un tratamiento, una recuperación y un reciclaje adecuados de los productos usados y de las pilas gastadas, llévelos a los puntos de recogida correspondientes, según la normativa de su país y las Directivas 2002/96/EC y 2006/66/EC. Al deshacerse de estos productos y de estas pilas correctamente estará ayudando a ahorrar valiosos recursos y a evitar posibles efectos negativos para la salud humana y para el medio ambiente. La manipulación inadecuada de estos residuos podría provocar situaciones perniciosas.

Si desea obtener más información sobre la recopilación y el reciclaje de productos usados y de pilas gastadas, póngase en contacto con el ayuntamiento, con el servicio de recogida de basuras o con el punto de venta en el que compró los productos en cuestión.

El desecho incorrecto de estos residuos podría suponer la aplicación de multas según la normativa vigente.

Para usuarios empresariales de la Unión Europea

Si desea deshacerse de productos eléctricos y electrónicos, póngase en contacto con su distribuidor o proveedor para obtener más información.

[Información de desecho en otros países fuera de la Unión Europea]

Estos símbolos son válidos únicamente en la Unión Europea. Si desea deshacerse de estos productos, póngase en contacto con las autoridades locales o con su distribuidor y pregunte cuál es el método de desecho correcto.



Nota para el símbolo de batería (ejemplos de dos símbolos de la parte inferior):

Este símbolo podría utilizarse en combinación con un símbolo de producto químico. En este caso cumple con los requisitos impuestos por la Directiva en relación al producto químico en cuestión.

Nombres de las partes

UNIDAD INTERIOR

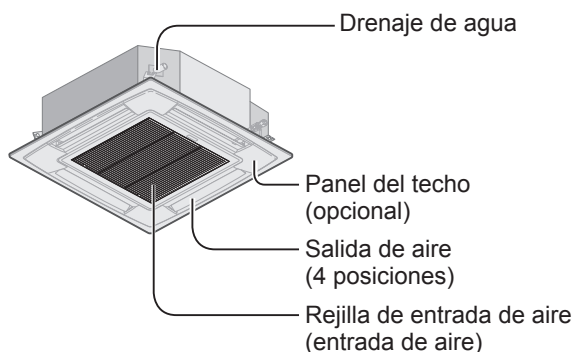

Tipo U1 (Cassette de 4 vías)

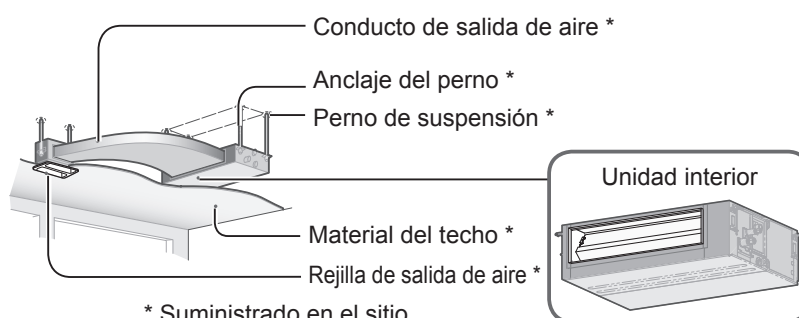

Tipo F2 (Conducto de perfil bajo)



Tipo T2 (Techo)

Opcional

Unidad de mando a distancia inalámbrica



N.º de modelo
CZ-RWSU2 (Tipo U1)
CZ-RWST3 (Tipo T2)
CZ-RWSC3
(Para todas las unidades interiores)

Unidad de mando a distancia del temporizador



N.º de modelo
CZ-RTC2

Para todas las unidades interiores

Mando a distancia con cable de altas prestaciones



N.º de modelo
CZ-RTC3

Para todas las unidades interiores

Lea las instrucciones de funcionamiento incluidas con el mando a distancia.

Mecanismo de funcionamiento

■ Rendimiento en calefacción

- Dado que este acondicionador de aire utiliza el aire exterior para el proceso de calefacción, el rendimiento de calefacción disminuye a medida que la temperatura del exterior desciende (Debido al sistema de bomba de calor).
→ Si se da esta situación, utilice otro dispositivo de calefacción.

■ Descongelación

- Este dispositivo podría iniciar la operación de descongelación para fundir la escarcha formada en la unidad exterior.
 - ① **Comienza el proceso de descongelación:** el ventilador de la unidad interior se detiene (o la velocidad pasa a ser extremadamente baja).
→ "Aparece ☼" (STANDBY).
 - ② **Transcurridos unos minutos, la operación de calefacción continúa:** El ventilador de la unidad interior permanece detenido (o funciona a muy baja velocidad) hasta que el serpentín de intercambio de calor interior se haya calentado suficientemente.
→ "Aparece ☼" (STANDBY).

- ③ **El proceso de descongelación ha finalizado:** el ventilador de la unidad interior comienza a funcionar.
→ "Desaparece ☼" (STANDBY).

■ Funcionamiento "DRY" (deshumidificación)

- Cuando la sala alcanza la temperatura que ha sido ajustada, la unidad exterior repite el ciclo de apagado y encendido automáticamente.
- Cuando la unidad exterior se apaga, también lo hace el ventilador de la unidad interior (Para evitar que la humedad de la sala aumente de nuevo).
- Cuando es más probable que la temperatura de la habitación llegue al nivel establecido, la velocidad del ventilador se ajusta automáticamente en la opción "brisa" (viento suave).
- La operación "DRY" no será posible si la temperatura exterior es de 15 °C o menos.

■ Si se produce un corte del suministro eléctrico mientras está funcionando la unidad

Cuando la unidad reanuda su funcionamiento después de un corte temporal del suministro eléctrico utiliza la misma configuración establecida antes del corte del suministro.

Ajuste de la dirección de circulación del aire

Este apartado se describe en el manual de instrucciones incluido con el mando a distancia con temporizador (CZ-RTC2). Si desea obtener información sobre el mando a distancia con cable de altas prestaciones (CZ-RTC3), consulte las Instrucciones de funcionamiento incluido con el modelo CZ-RTC3.

Ajuste del movimiento ascendente y descendente de la dirección de circulación del aire

■ Utilización de la unidad de mando a distancia del temporizador



Botón "FLAP"



■ Utilización de la unidad de mando a distancia inalámbrica

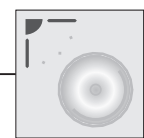

Pantalla de dirección de circulación del aire



Botón "FLAP"

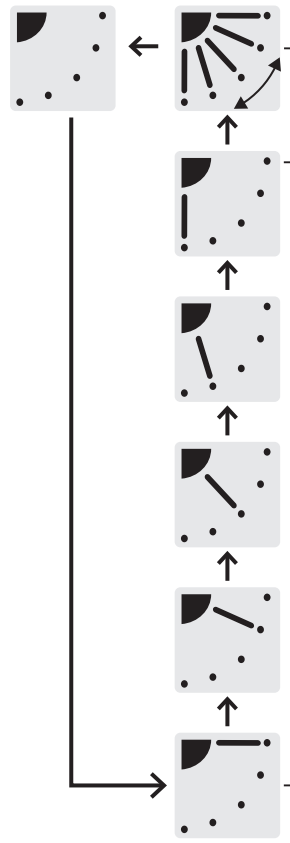

Pulse  /  para seleccionar la dirección de circulación del aire que desee.



■ Movimiento de barrido de la aleta

- Al pulsar este botón durante la operación de barrido, la aleta se detendrá en la posición deseada.



Se muestra cuando la operación de barrido está detenida

Ventilador y calefacción	Refrigeración y deshumidificación
	
(5 niveles)	(3 niveles)

■ Aleta fija (5 niveles)

Dirección de caudal vertical recomendada

- Para la operación de calefacción, ajuste la aleta en posición descendente (con el ajuste ascendente el aire caliente no podrá llegar al suelo).
- Para la operación de refrigeración, ajuste la aleta en posición ascendente (con el ajuste descendente la condensación podría acumularse en el suelo).

HEAT	COOL/DRY	FAN
		
Recomendado	Recomendado	Fijo en esta posición

■ Ajuste de la dirección de caudal horizontal (Manual)

Mueva las paletas de caudal horizontal con la mano para ajustarlas.

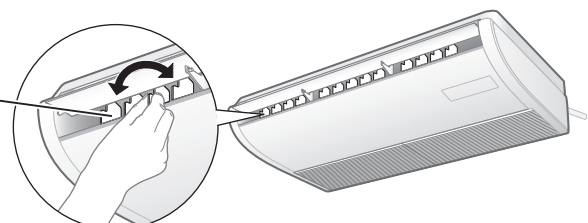

Ajuste de la dirección de circulación del aire para varias unidades interiores (solo con unidad de mando a distancia del temporizador)

Al controlar varias unidades interiores utilizando una misma unidad de mando a distancia, es posible ajustar la dirección de circulación del aire de cada unidad interior por separado o de todas las unidades al mismo tiempo.

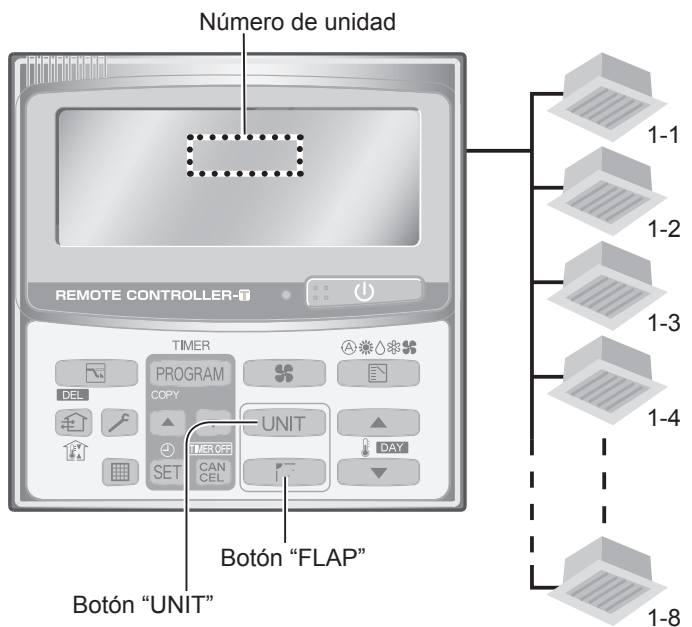

- Es posible conectar un máximo de 8 unidades interiores.

Atención:

- No mueva nunca con las manos la aleta (aleta de circulación del aire vertical) controlada utilizando la unidad de mando a distancia.

Nota

- Cuando se apague el acondicionador de aire, la aleta se moverá automáticamente hacia la dirección de cierre.
- La aleta (aleta de circulación del aire vertical) se moverá a la posición ascendente durante la operación de espera para calefacción.
- La operación de barrido comienza una vez finalizada la operación de espera, pero en la unidad de mando a distancia se indicará "Swing" (Barrido) incluso durante la operación de espera.

■ Al ajustar la dirección de circulación del aire de cada unidad interior por separado

- 1 Pulse **UNIT** para seleccionar el número de unidad que desee ajustar.

p. ej.) 1 unidad exterior y 8 unidades interiores

p. ej.) 2 unidades exteriores y 4 unidades interiores

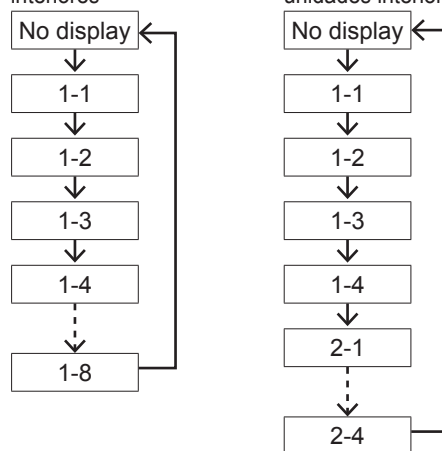

- 2 Pulse para seleccionar la dirección de circulación del aire que desee.

■ Al ajustar la dirección de circulación del aire de todas las unidades interiores de forma simultánea

- 1 Pulse **UNIT** para seleccionar **No display**.

- 2 Pulse para seleccionar la dirección de circulación del aire que desee.

Consejos de ahorro de energía

■ Evite

- No bloquee la entrada ni la salida de aire de la unidad (si una de estas dos zonas se obstruye, la unidad no funcionará correctamente y presentará fallos).
- Durante la operación de refrigeración, utilice sombrillas, persianas o cortinas para evitar que la luz solar directa acceda a la sala.

■ Efectúe

- Mantenga siempre el filtro de aire limpio (la presencia de un filtro atascado hará que el rendimiento de la unidad sea más bajo). → "Mantenimiento" (P. 24)
- Para impedir que el aire acondicionado se escape, mantenga las ventanas, las puertas y otras aberturas cerradas.

Mantenimiento

Unidad interior (p. ej. tipo U1)

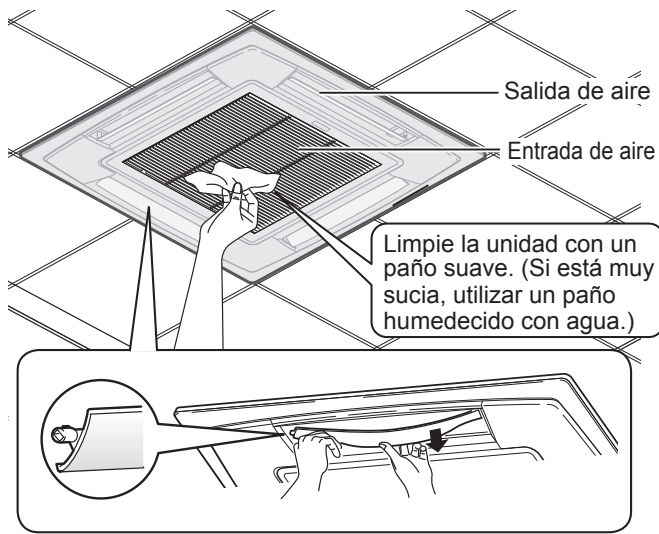

Lave la aleta de la salida de aire con agua.

(solo tipo U1)

- Asegúrese de que la unidad no esté en funcionamiento.
- Después de lavarla con agua, déjela secar, y después vuelva a montarla con la flecha orientada hacia fuera.

⚠ ADVERTENCIA

- Por motivos de seguridad, asegúrese de apagar el acondicionador de aire y desconectarlo de la red eléctrica antes de realizar su limpieza (de lo contrario, podrían producirse descargas eléctricas o lesiones, debido a que el ventilador gira a alta velocidad).
- No vierta agua dentro de la unidad interior (el agua podría dañar los componentes internos y provocar un riesgo de descarga eléctrica).

⚠ PRECAUCIÓN

- No utilice nunca disolventes ni productos químicos agresivos. No limpie las partes de plástico con agua muy caliente (podría provocar deformaciones y cambios de color).
- Algunos bordes y aletas metálicos están muy afilados. Tenga cuidado al limpiar estas partes (podría provocarse lesiones).
- Utilice un taburete o escalera firmes al limpiar una unidad interior instalada en altura.
- El serpentín interno y otros componentes de la unidad exterior deberán limpiarse regularmente.
 - Póngase en contacto con su distribuidor o centro de reparaciones.

Antes de solicitar ayuda del servicio técnico

Síntoma	Causa	Medida
El acondicionador de aire no funciona, a pesar de que la alimentación está activada.	Fallo de alimentación o situación posterior a fallo de alimentación	Pulse el botón de encendido y apagado (ON/OFF) de la unidad de mando a distancia.
	El botón de funcionamiento (de alimentación) está desactivado.	<ul style="list-style-type: none"> • Si el disyuntor está desactivado, active la alimentación. • Si el disyuntor ha saltado, póngase en contacto con su distribuidor sin activarlo.
	El fusible está fundido.	Consulte a su distribuidor.
Rendimiento bajo de la refrigeración o la calefacción	La entrada de aire o la salida de aire de las unidades interiores y exteriores está obstruida a causa del polvo.	Retire el polvo.
	El interruptor de velocidad del viento está en el ajuste "Bajo".	Cambie a "Alto" o "Fuerte".
	Configuración incorrecta de temperatura	Consulte "Consejos de ahorro de energía". (P. 23)
	La habitación está expuesta a la luz del sol directa en el modo de refrigeración.	
	Las puertas o las ventanas están abiertas.	Consulte "Mantenimiento". (P. 24)
	El filtro de aire está obstruido.	
	Demasiadas fuentes de calor en la habitación en el modo de refrigeración.	Utilice fuentes de calor mínimas y durante breves periodos de tiempo.
Demasiadas personas en la habitación en el modo de refrigeración.	Reduzca el ajuste de temperatura o cambie a "Alto" o "Fuerte".	

Si el acondicionador de aire no funciona correctamente ni siquiera después de comprobar los elementos de "Antes de solicitar ayuda del servicio técnico" y "Localización y resolución de problemas"

- Detenga el funcionamiento de la unidad inmediatamente y apáguela. A continuación, póngase en contacto con su distribuidor e informe del número de serie y del número. También debe informar de si aparece la marca de inspección ⚠ y las letras E, F, H, L, P, en combinación con los números, en la pantalla LCD de la unidad de mando a distancia.
- Nunca repare su acondicionador de aire usted mismo, ya que es muy peligroso.

Localización y resolución de problemas

Compruebe antes de realizar consultas o solicitar tareas de servicio.

		Síntoma	Causa / Medida
Unidad interior	Ruido	Se escucha ruido similar a corrientes de agua antes o durante el funcionamiento de la unidad.	<ul style="list-style-type: none"> • Ruido de líquido refrigerante fluyendo por el interior de la unidad • Ruido de agua de drenaje a través del tubo de drenaje
		Se escucha ruido de crujidos durante el funcionamiento o al cesar el funcionamiento de la unidad.	Ruido provocado por el cambio de temperatura de las piezas
	Durante el funcionamiento, el aire descargado presenta olores.		<ul style="list-style-type: none"> • Se descargan componentes de olor de interiores, olor a cigarro y olor a cosméticos acumulados en el acondicionador de aire y su aire. • El interior de la unidad está sucio (consulte a su distribuidor).
	Se acumulan gotas de rocío cerca de la salida de aire durante la operación de refrigeración.		<ul style="list-style-type: none"> • La humedad interna se refrigera mediante viento frío, y se acumula en forma de gotas de rocío.
	Aparece niebla durante la operación de refrigeración.		<ul style="list-style-type: none"> • Si el acondicionador de aire se ha instalado en lugares como, por ejemplo, restaurantes, en los que se acumulan grandes cantidades de rocío de aceite, la limpieza resulta necesaria porque el interior de la unidad (el intercambiador de calor) está sucio (consulte a su distribuidor).
	Aparece niebla durante la operación de calefacción.		<ul style="list-style-type: none"> • Está en curso la operación de descongelación.
	El ventilador gira durante un tiempo, incluso a pesar de que la unidad deja de funcionar.		<ul style="list-style-type: none"> • La rotación del ventilador hace que el proceso de funcionamiento se realice con suavidad. • En función del entorno, el ventilador podría girar para secar el intercambiador de calor.
	Dirección de circulación del aire	La dirección de circulación del aire cambia durante el funcionamiento de la unidad.	<ul style="list-style-type: none"> • Cuando la temperatura de descarga de aire es baja durante la operación de calefacción o durante el funcionamiento de descongelación, el flujo de aire se dirige de forma horizontal de modo automático. • La posición de la aleta puede definirse de forma independiente (tipo U1).
		No es posible establecer la dirección de circulación del aire.	
		No es posible modificar la dirección de circulación del aire.	<ul style="list-style-type: none"> • La aleta se mueve una vez hasta la posición estándar, y a continuación gira hasta la dirección de circulación del aire establecida.
Se descarga polvo.		<ul style="list-style-type: none"> • Se descarga el polvo acumulado dentro de la unidad interior. 	
En el funcionamiento de alta velocidad inicial, el ventilador a veces gira a una velocidad superior a la velocidad establecida. (entre 3 y 30 minutos)		<ul style="list-style-type: none"> • El objetivo es comprobar el funcionamiento y confirmar si la rotación del motor del ventilador está dentro del intervalo de uso. 	
Unidad exterior	La unidad no funciona (cuando la alimentación se acaba de activar/ cuando el funcionamiento se ha detenido y se ha reanudado de forma inmediata)		<ul style="list-style-type: none"> • La unidad no comienza a funcionar durante un tiempo aproximado de 3 minutos, ya que está activado el circuito de protección del compresor.
	Se producen ruidos durante la operación de calefacción.		<ul style="list-style-type: none"> • Está en curso la operación de descongelación.
	La unidad expulsa vapor durante la operación de calefacción.		
	El ventilador sigue girando, incluso a pesar de que el funcionamiento se ha detenido utilizando la unidad de mando a distancia.		<ul style="list-style-type: none"> • El objetivo de esta medida es suavizar el funcionamiento.

E SPANOL

Vielen Dank für den Kauf dieses Panasonic-Produkts.

Bei diesem Produkt handelt es sich um ein handelsübliches Klimaanlage-Innengerät. Installationsanweisungen liegen bei.

Inhalt

● Sicherheitshinweise	26
● Vorsichtsmaßnahmen für den Gebrauch ...	28
● Bezeichnungen der Teile	29
• Funktionsweise	29
<hr/>	
● Einstellen der Ausblasrichtung	30
• Einstellen der Ausblasrichtung von mehreren Innengeräten	31
<hr/>	
● Wartung	32
• Bevor Sie den Kundendienst anfordern ...	32
● Fehlerdiagnose	33
<hr/>	
● Technische Daten	100
• Innengerät	100
• Sprachen-Entsprechungstabelle	103

Produkt-Information

Falls Probleme oder Fragen zu dieser Klimaanlage auftreten sollten, die eine Kontaktaufnahme mit dem Kundendienst erforderlich machen, werden die folgenden Angaben benötigt. Die Modell- und die Seriennummer befinden sich auf dem Typenschild an der Unterseite des Gehäuses.

Modellnummer

Seriennummer

Kaufdatum

Anschrift des Fachhändlers

Telefonnummer

Sicherheitshinweise

In dieser Bedienungsanleitung werden die folgenden Symbole verwendet, um Benutzer und Kundendienstpersonal auf die Gefahr von Verletzungen bzw. Sachschäden und eine mögliche Beschädigung des Gerätes hinzuweisen:



WARNUNG

Dieses Symbol warnt vor einer Gefahr oder vor unsachgemäßem Betrieb, wodurch Verletzungen mit möglicherweise tödlichem Ausgang entstehen können.



VORSICHT

Dieses Symbol warnt vor einer Gefahr oder vor unsachgemäßem Betrieb, die zu Verletzungen, einer Beschädigung des Gerätes und anderen Sachschäden führen könnten.



WARNUNG



Fragen Sie Ihren Vertragshändler oder Spezialisten nach dem Gebrauch des vorgeschriebenen Kältemitteltyps. Wird ein anderes Kältemittel als das vorgeschriebene verwendet, kann es zu einer Beschädigung des Produkts, Rohrbruch und Verletzungen usw. kommen.

Diese Klimaanlage besitzt keinen Ventilator zum Ansaugen von Frischluft. Werden Gas- oder Ölheizgeräte, die viel Sauerstoff verbrauchen, im gleichen Raum betrieben, so müssen Fenster und Türen häufig geöffnet werden, um die Luft im Raum zu erneuern. Anderenfalls besteht in extremen Fällen Erstickungsgefahr!



Auf keinen Fall Benzin oder andere zündfähige Gase oder Flüssigkeiten in der Nähe der Klimaanlage verwenden oder lagern — Explosionsgefahr!

Das Gerät darf nicht in explosionsgefährdeten Bereichen verwendet werden.

Fassen Sie das Gerät nie mit nassen Händen an.

Stecken Sie weder Ihre Finger noch andere Objekte in das Innen- oder Außengerät der Klimaanlage, da es zu Verletzungen durch sich drehende Teile kommen kann.



Austretendes Kältemittel kann Brände verursachen.

Schalten Sie die Klimaanlage vor der Reinigung oder Wartung zur Sicherheit aus, und trennen Sie das Gerät von der Spannungsquelle.

In Notfällen ziehen Sie den Stecker aus der Netzsteckdose, schalten Sie den Trennschalter aus, oder schalten Sie das entsprechende Trennorgan ab, um das Innengerät von der Netzspannung zu trennen.



Das Innere von Innen- und Außengeräten darf nicht von Benutzern gereinigt werden. Beauftragen Sie einen autorisierten Händler oder Servicetechniker mit der Reinigung.

Sollte eine Betriebsstörung dieses Gerätes auftreten, versuchen Sie nicht, diese eigenhändig zu beseitigen. Beauftragen Sie den Vertrieb oder Fachhändler mit der Instandsetzung.



Untersagte Handlungen



Zu beachtende Punkte

- Vor Inbetriebnahme dieser Klimaanlage sollten Sie diese Bedienungsanleitung aufmerksam durchlesen. Falls Sie danach immer noch irgendwelche Schwierigkeiten oder Fragen haben sollten, wenden Sie sich bitte an Ihren Fachhändler.
- Diese Klimaanlage ist so konstruiert, dass sie für ein angenehmes Raumklima sorgt. Verwenden Sie sie nur für den beabsichtigten Zweck gemäß der Beschreibung in dieser Bedienungsanleitung.



Für den Anschluss jedes Geräts muss eine Steckdose vorhanden sein; innerhalb des ausschließlich für das Gerät verwendeten Stromversorgungskreises muss ein Unterbrecher, ein Schutzschalter und ein Lecktrennschalter für Überstrom vorhanden sein.

Jedes Gerät muss zur Stromversorgung an einen eigenen Netzanschluss angeschlossen werden. Außerdem muss ein Trennschalter mit Trennabstand an allen Kontakten nach den vor Ort geltenden Verdrahtungsvorschriften in die Festverdrahtung eingebaut werden.

Zum Schutz vor Gefahren durch Mängel in der Isolierung muss das Gerät geerdet werden.



Verwenden Sie keine veränderten Kabel, keine Mehrfachstecker, Verlängerungskabel oder Kabel ohne Spezifikation, um ein Überhitzen und einen Brand zu vermeiden.



Im Fall einer Funktionsstörung oder einer Fehlfunktion ist das Produkt auszuschalten und der Netzstecker zu ziehen bzw. der Sicherungsautomat zu öffnen.

(Gefahr von Rauchbildung/Feuer/Stromschlag)
Beispiele für Funktionsstörungen bzw. Fehlfunktionen:

- Der Fehlerstrom-Schutzschalter löst häufig aus.
- Das Gerät startet manchmal nicht, wenn Sie es einschalten.
- Die Stromversorgung wird manchmal unterbrochen, wenn Sie das Kabel bewegen.
- Brandgeruch oder ungewöhnliche Geräusche während des Betriebs.
- Das Gehäuse ist verformt oder ungewöhnlich heiß.
- Wasser tropft aus dem Innengerät.
- Das Netzkabel bzw. der Netzstecker wird ungewöhnlich warm.
- Die Ventilatorzahl wird nicht geregelt.
- Das Gerät bleibt sofort stehen, wenn es eingeschaltet wird.
- Der Ventilator bleibt nicht stehen, wenn das Gerät abgeschaltet wird.

Wenden Sie sich für Wartungs- und Reparaturarbeiten umgehend an Ihren Fachhändler.

VORSICHT



Das Gerät kann sowohl von Experten und geschulten Anwendern, in Geschäften, in der Leichtindustrie und Landwirtschaft, als auch von Endverbrauchern eingesetzt werden.

Dieses Gerät eignet sich für Kinder ab 8 Jahre sowie Personen mit eingeschränkten körperlichen, sensorischen bzw. geistigen Fähigkeiten oder ohne ausreichende Erfahrungen, sofern sie beim Gebrauch beaufsichtigt werden oder Anweisungen für den sicheren Betrieb des Geräts erhalten haben und sich der mit dem Gebrauch in Zusammenhang stehenden Risiken bewusst sind.

Feuermelder und Luftauslass müssen mindestens 1,5 m vom Gerät entfernt sein.

Achten Sie stets darauf, den Raum nicht zu stark zu kühlen oder zu heizen, wenn Kleinkinder oder Kranke anwesend sind.



Schalten Sie die Klimaanlage nicht mit Hilfe des Netztrennschalters ein und aus. Verwenden Sie dazu grundsätzlich die Betriebstaste (ON/OFF).

Stecken Sie keine Gegenstände in den Luftauslass des Außengeräts. Dies ist gefährlich, weil der Ventilator mit hoher Drehzahl rotiert.



Berühren Sie nicht den Lufteinlass oder die scharfen Aluminium-Kühlrippen am Außengerät. Es besteht Verletzungsgefahr.



Setzen oder stellen Sie sich nicht auf das Gerät. Es besteht Sturzgefahr.



Kleben Sie keine Objekte auf das VENTILATORGEHÄUSE. Es besteht die Gefahr von Verletzungen und Geräteschäden.



HINWEIS

- Es kann vorkommen, dass der Betrieb des Kompressors bei Gewittern unterbrochen wird. Das Gerät nimmt nach einigen Minuten automatisch den Betrieb wieder auf.
- Bei der englischen Textfassung handelt es sich um das Original. Bei den Anleitungen in anderen Sprachen handelt es sich um Übersetzungen des Originals.

Wichtige Informationen zum verwendeten Kältemittel

Dieses Produkt enthält vom Kyoto-Protokoll erfasste fluorierte Treibhausgase. Diese Gase dürfen nicht in die Atmosphäre gelangen.

Kältemitteltyp: R410A

GWP-Wert⁽¹⁾: 1975

⁽¹⁾ GWP = Treibhauspotenzial

Die europäische oder örtliche Gesetzgebung erfordert möglicherweise eine regelmäßige Kontrolle auf Kältemittellecks. Wenden Sie sich für weitergehende Informationen an Ihren Fachhändler.

DEUTSCH

Vorsichtsmaßnahmen für den Gebrauch

Installation

- Dieses Klimagerät muss von einem qualifizierten Montagetechniker gemäß der beigefügten Montageanleitung fachgerecht installiert werden.
- Vor der Installation nachprüfen, dass die Netzspannung mit der auf dem Typenschild angegebenen Spannung übereinstimmt.

WARNUNG

Die nachstehenden Installationsorte sind zu vermeiden.

- Orte mit Rauchentwicklung und brennbarem Gas. Auch Orte mit extrem hohen Temperaturen wie Treibhäuser.
- Orte, an denen hohe Wärme erzeugende Einrichtungen aufgestellt sind.

Achtung:

- Das Außengerät darf nicht an einem Ort installiert werden, wo es Salzwasserspritzern oder schwefelhaltiger Luft, z.B. in der Nähe von Heilquellen, ausgesetzt ist. (Zum Schutz des Klimageräts vor starker Korrosion)

Verdrahtung

- Die gesamte Verdrahtung muss in Übereinstimmung mit den örtlichen Vorschriften erfolgen. (Einzelheiten erfahren Sie von Ihrem Fachhändler oder einem qualifizierten Elektriker.)
- Alle Geräte müssen entweder über eine Erdleitung oder über die Netzzuleitung fachgerecht geerdet werden.
- Die Verdrahtung muss von einem qualifizierten Elektriker vorgenommen werden.

Betriebsvorbereitung

Schalten Sie die Stromversorgung 5 Stunden vor Betriebsbeginn ein.

(Zum Aufwärmen)

- Lassen Sie die Stromversorgung während des andauernden Gebrauchs eingeschaltet.



ZUR BEACHTUNG

Wenn das Innengerät längere Zeit nicht verwendet wird, ziehen Sie den Stecker aus der Netzsteckdose, schalten Sie den Trennschalter aus, oder schalten Sie das entsprechende Trennorgan ab, um das Innengerät von der Netzspannung zu trennen.

Betriebsbedingungen

Verwenden Sie dieses Klimagerät nur in den nachstehenden Temperaturbereichen.

Außengerät	Raumtemperaturbereich	Außentemperaturbereich
Mini (Typ LE1)		
Kühlen	14°C bis 25°C (*FK)	-10°C bis 46°C (*TK)
Heizen	16°C bis 30°C (*TK)	-20°C bis 18°C (*FK)
2WAY (Typ ME1)		
Kühlen	14°C bis 25°C (*FK)	-10°C bis 46°C (*TK)
Heizen	16°C bis 30°C (*TK)	-25°C bis 15°C (*FK)
3WAY (Typ MF2)		
Kühlen	14°C bis 25°C (*FK)	-10°C bis 46°C (*TK)
Heizen	15°C bis 30°C (*TK)	-20°C bis 18°C (*FK)
Kühlen und Heizen	—	-10°C bis 24°C (*TK)

*TK: Trockenkugeltemperatur

*FK: Feuchtkugeltemperatur

Benutzerinformation zur Sammlung und Entsorgung von Altgeräten und verbrauchten Batterien



Diese Symbole auf den Produkten, Verpackungen und/oder Begleitdokumenten bedeuten, dass gebrauchte elektrische und elektronische Produkte und Batterien nicht in den allgemeinen Hausmüll gegeben werden dürfen. Bitte bringen Sie alte Produkte und verbrauchte Batterien zur korrekten Behandlung für Aufarbeitung und Recycling in Übereinstimmung mit der Landesgesetzgebung und den Richtlinien 2002/96/EG und 2006/66/EG zu den zuständigen Sammelstellen. Durch die vorschriftsmäßige Entsorgung dieser Produkte und Batterien tragen Sie zum Schutz wertvoller Ressourcen und zur Vermeidung potenziell negativer Auswirkungen auf die menschliche Gesundheit und die Umwelt bei, die anderenfalls durch eine unsachgemäße Abfallbehandlung entstehen können. Für weitere Informationen zu Sammlung und Recycling von alten Produkten und Batterien wenden Sie sich bitte an Ihre Gemeinde- oder Stadtverwaltung, das örtliche Entsorgungsunternehmen oder die Verkaufsstelle, bei der die Gegenstände erworben wurden. Eine nicht vorschriftsmäßige Entsorgung solcher Abfälle kann je nach Landesgesetzgebung strafbar sein.

An kommerzielle Benutzer in der Europäischen Union

Wenn Sie elektrische oder elektronische Geräte entsorgen möchten, wenden Sie sich bitte an Ihren Händler oder Lieferanten. Dort erhalten Sie weitere Informationen.

[Informationen zur Entsorgung in Ländern außerhalb der Europäischen Union]

Diese Symbole sind nur in der Europäischen Union gültig. Wenn Sie diese Gegenstände entsorgen möchten, wenden Sie sich an die örtliche Behörde oder an Ihren Händler und fragen Sie nach der korrekten Entsorgungsmethode.



Anmerkung zum Batteriesymbol (unten mit zwei Kennbuchstaben als Beispiel):

Dieses Symbol kann in Kombination mit einem chemischen Symbol verwendet werden. In diesem Fall erfüllt es die Anforderungen der für die betreffende Chemikalie erlassenen Richtlinie.

Bezeichnungen der Teile

INNENGERÄT

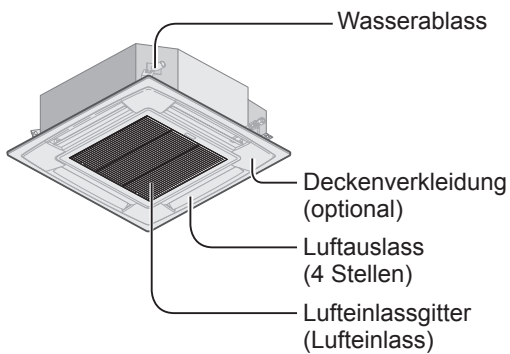

Typ U1 (4-Weg-Kassette)

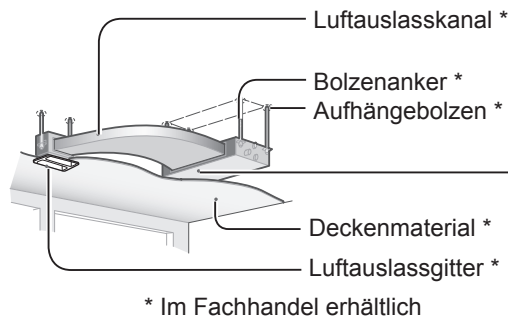

Typ F2 (Kanalgerät, flache Bauform)

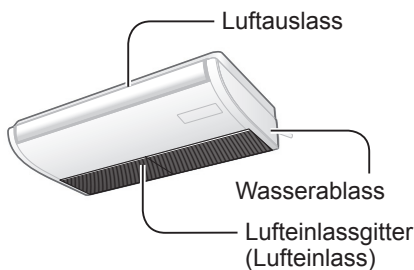
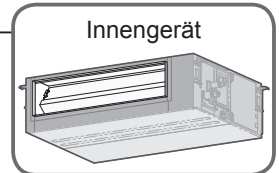

Typ T2 (Deckenmontage)

Optional

Infrarot-Fernbedienung



Modellnummer
CZ-RWSU2 (Typ U1)
CZ-RWST3 (Typ T2)
CZ-RWSC3
(Für alle Innengeräte)

Kabel-Fernbedienung mit Timer



Modellnummer
CZ-RTC2

Für alle
Innengeräte

Hochwertige Kabelfernbedienung



Modellnummer
CZ-RTC3

Für alle
Innengeräte



Lesen Sie die mit der Fernbedienung gelieferte Bedienungsanleitung.

Funktionsweise

■ Heizleistung

- Da diese Klimaanlage zum Heizen Außenluft nutzt, nimmt ihre Heizleistung bei fallender Außentemperatur ab. (Aufgrund des Wärmepumpensystems)
→ Verwenden Sie in diesem Fall ein anderes Heizgerät.

■ Abtauen

- Diese Anlage schaltet in gewissen Fällen auf Abtaubetrieb, um eine Vereisung des Außengeräts zu beseitigen.
 - ① **Der Abtauvorgang startet:** Das Gebläse des Innengeräts kommt zum Stillstand (oder läuft extrem langsam).
→ „“ (STANDBY) erscheint.
 - ② **Der Heizbetrieb wird einige Minuten später wiederaufgenommen:** Das Gebläse des Innengeräts steht still (oder läuft extrem langsam), bis der Wärmetauscher des Innengeräts sich ausreichend erwärmt hat.
→ „“ (STANDBY) wird gezeigt.

- ③ **Der Abtauvorgang ist beendet:** Das Gebläse des Innengeräts läuft wieder an.
→ „“ (STANDBY) verschwindet.

■ Entfeuchtungsbetrieb

- Sobald die Raumtemperatur den eingestellten Wert erreicht hat, wird das Außengerät automatisch wiederholt ein- und ausgeschaltet.
- Beim Ausschalten des Außengeräts stoppt auch das Gebläse des Innengeräts. (Damit die Luftfeuchtigkeit im Raum nicht wieder steigt.)
- Wenn die Raumtemperatur sich an die gewählte Einstellung annähert, wird die Gebläsedrehzahl automatisch auf „Lufthauch“ (leichter Wind).
- Der Entfeuchtungsbetrieb ist nicht möglich, wenn die Außentemperatur 15°C oder weniger beträgt.

■ Bei einem Stromausfall während des Betriebs des Geräts

Wenn das Gerät nach einem kurzen Stromausfall den Betrieb wiederaufnimmt, werden wieder dieselben Einstellungen vorgegeben, die vorlagen, als der Strom unterbrochen wurde.

Einstellen der Ausblasrichtung

Dieser Abschnitt ist in der mit der Timer-Fernbedienung (CZ-RTC2) gelieferten Bedienungsanleitung beschrieben. Bezüglich der hochwertigen Kabelfernbedienung (CZ-RTC3) siehe mit Modell CZ-RTC3 gelieferte Bedienungsanleitung.

Einstellen der Auf- und Abwärtsbewegung der Ausblasrichtung

■ Verwenden der Kabel-Fernbedienung mit Timer



■ Verwenden der Infrarot-Fernbedienung

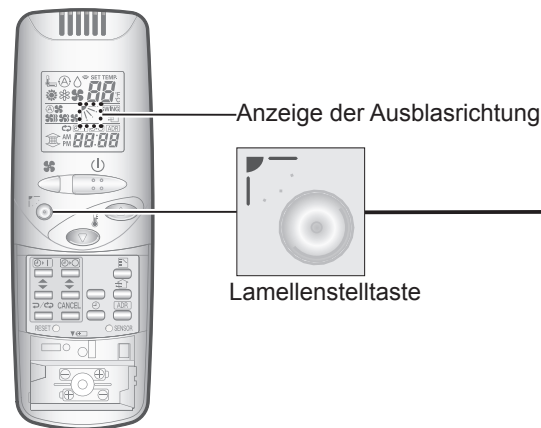



Drücken Sie  / , um die gewünschte Ausblasrichtung zu wählen.

■ Lamellenschwenkbewegung

- Durch Drücken der Taste während des Lamellenschwenkbetriebs kann die Lamelle an der gewünschten Position gestoppt werden.



Anzeige bei gestopptem Schwenkbetrieb

Umluft und Heizen	Kühlen und Entfeuchten
	
(5 Stufen)	(3 Stufen)

■ Lamelle festgestellt (5 Stufen)

Empfohlene vertikale Luftstromrichtung

- Stellen Sie die Lamelle für Heizbetrieb auf die untere Position. (In der oberen Einstellung erreicht die warme Luft den Boden unter Umständen nicht.)
- Stellen Sie die Lamelle für Kühlbetrieb auf die obere Position. (In der unteren Einstellung kann Kondensat auf den Boden tropfen.)

HEAT	COOL / DRY	FAN
		
Empfohlen	Empfohlen	Fest in dieser Position

■ Einstellen der horizontalen Luftstromrichtung (manuell)

Verstellen Sie die Lamellen für die horizontale Luftstromrichtung mit der Hand.

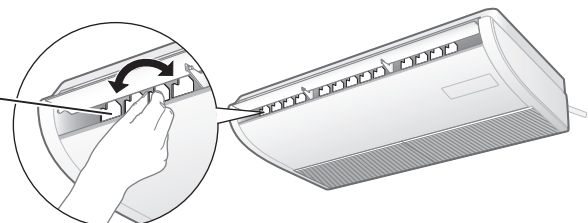

Einstellen der Ausblasrichtung von mehreren Innengeräten (nur Kabel-Fernbedienung mit Timer)

Wenn mehrere Innengeräte mit 1 Fernbedienung gesteuert werden, kann die Ausblasrichtung individuell für einzelne Innengeräte oder gleichzeitig für alle Innengeräte eingestellt werden.

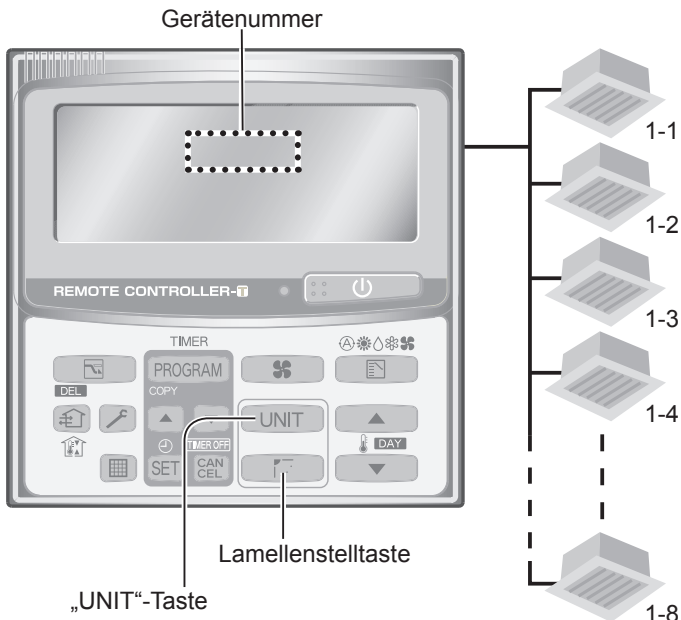

- Es können maximal 8 Innengeräte angeschlossen werden.

■ Individuelle Einstellung der Ausblasrichtung einzelner Innengeräte

1 Drücken Sie **UNIT**, um die Gerätnummer für die Einstellung zu wählen.

z.B.: 1 Außengerät und 8 Innengeräte

z.B.: 2 Außengeräte und 4 Innengeräte

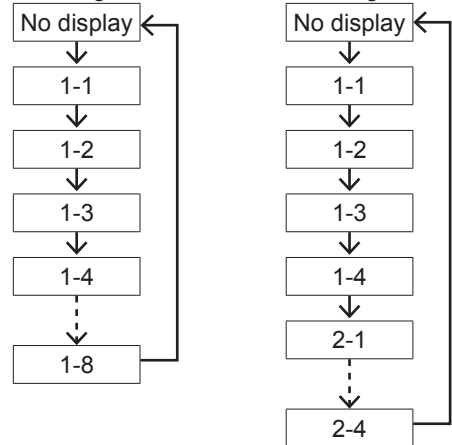

2 Drücken Sie , um die gewünschte Ausblasrichtung zu wählen.

■ Gleichzeitige Einstellung der Ausblasrichtung aller Innengeräte

1 Drücken Sie **UNIT**, um **No display** zu wählen.

2 Drücken Sie , um die gewünschte Ausblasrichtung zu wählen.

Achtung:

- Versuchen Sie nie, die Lamelle für die vertikale Ausblasrichtung, die mit der Fernbedienung verstellt wird, mit der Hand zu bewegen.

Zur Beachtung

- Wenn das Klimagerät ausgeschaltet wird, bewegt sich die Lamelle automatisch in Schließrichtung.
- Die Lamelle für die vertikale Ausblasrichtung bewegt sich im Heizbetrieb während des Warmluftstarts in die obere Position.
- Der Schwenkbetrieb startet erst nach Ablauf des Warmluftstarts. Auf der Fernbedienung wird „Swing“ allerdings auch während des Warmluftstarts angezeigt (Symbol für Betriebsbereitschaft).

Energiespartipps

■ Vermeiden Sie

- Jede Blockierung des Luftein- und -auslasses des Geräts ist zu vermeiden. (Bei einer Blockierung arbeitet das Gerät nicht einwandfrei, und es kann eine Funktionsstörung auftreten.)
- Verwenden Sie beim Kühlbetrieb Blenden, Rollos, Vorhänge o.Ä., damit Sonnenlicht nicht direkt in den Raum einfällt.

■ Was Sie tun sollten

- Halten Sie den Luftfilter stets sauber. (Ein verstopfter Filter beeinträchtigt die Leistung des Geräts.)
→ „Wartung“ (S. 32)
- Fenster, Türen und andere Öffnungen geschlossen halten, damit die klimatisierte Luft nicht entweichen kann.

Wartung

Innengerät (z.B. Typ U1)

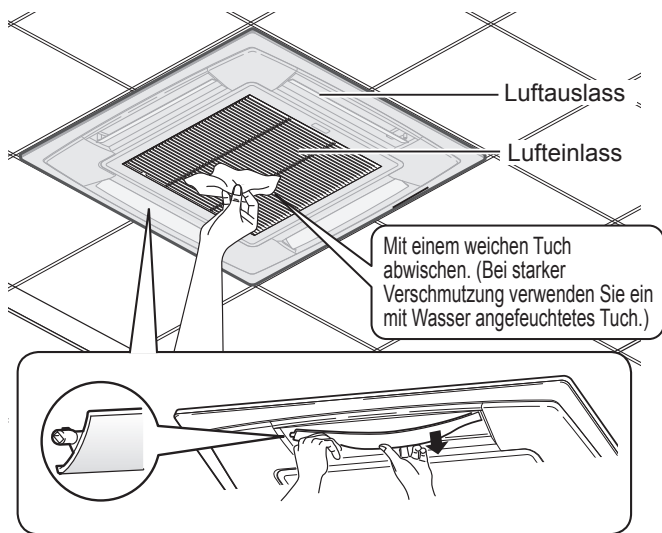

Waschen Sie die Lamelle des Luftauslasses mit Wasser.

(Nur Typ U1)

- Stoppen Sie davor unbedingt den Betrieb des Geräts.
- Lassen Sie die Lamelle trocknen, nachdem Sie sie gewaschen haben, und befestigen Sie sie dann so am Gerät, dass der Pfeil nach außen zeigt.

! WARNUNG

- Aus Sicherheitsgründen darauf achten, das Gerät vor dem Reinigen auszuschalten und vom Netz zu trennen. (Nichtbeachtung kann einen Stromschlag oder eine Verletzung durch das sich mit hoher Geschwindigkeit drehende Gebläse zur Folge haben.)
- Kein Wasser auf das Innengerät schütten. (Dadurch können die inneren Bauteile beschädigt werden, und es besteht Stromschlaggefahr.)

! VORSICHT

- Verwenden Sie niemals Lösungsmittel oder starke Chemikalien. Wischen Sie die Plastikteile auch nicht mit sehr heißem Wasser ab. (Dies kann eine Verformung oder Verfärbung verursachen.)
- Manche Metallkanten sowie die Verflüssigerlamellen sind scharf. Lassen Sie beim Reinigen dieser Teile besondere Vorsicht walten. (Es besteht Verletzungsgefahr.)
- Verwenden Sie zur Reinigung eines hoch installierten Innengeräts einen stabilen Stuhl oder eine Leiter.
- Der Wärmetauscher und andere Bauteile des Außengeräts müssen regelmäßig gereinigt werden.
 - Wenden Sie sich dazu bitte an Ihren Fachhändler oder an eine Kundendienststelle.

Bevor Sie den Kundendienst anfordern

Symptom	Ursache	Abhilfe
Die Klimaanlage läuft beim Einschalten nicht.	Stromausfall oder nach einem Stromausfall	Die ON/OFF-Taste an der Fernbedienung drücken.
	Die Betriebstaste (Ein/Aus) befindet sich in Ausschaltstellung.	<ul style="list-style-type: none"> • Die Stromversorgung einschalten, sofern der Trennschalter nicht ausgelöst wurde. • Bei ausgelöstem Trennschalter den Händler benachrichtigen, ohne die Anlage einzuschalten.
	Sicherung durchgebrannt.	Wenden Sie sich an Ihren Händler.
Schlechte Kühl- oder Heizleistung	Die Luftreinlass- oder -auslassöffnung des Innen- bzw. Außengeräts ist mit Staub zugesetzt oder durch ein Hindernis blockiert.	Den Staub entfernen.
	Der Gebläseschalter steht auf „Niedrig“.	Auf „Hoch“ oder „Stark“ einstellen.
	Ungeeignete Temperatureinstellung	Siehe „Energiespartipps“. (S. 31)
	Der Raum ist bei Kühlbetrieb direktem Sonneneinfall ausgesetzt.	
	Türen oder Fenster sind geöffnet.	Siehe „Wartung“. (S. 32)
	Der Luftfilter ist zugesetzt.	
	Zu viele Wärmequellen im Raum bei Kühlbetrieb.	So wenige Wärmequellen wie möglich und jeweils nur kurze Zeit verwenden.
Zu viele Personen im Raum bei Kühlbetrieb.	Die Temperatur niedriger oder das Gebläse auf „Hoch“ oder „Stark“ einstellen.	

Wenn die Klimaanlage auch nach Durchgehen der Punkte unter „Bevor Sie den Kundendienst anfordern“ und „Fehlerdiagnose“ nicht ordnungsgemäß arbeitet

- Stoppen Sie sofort den Betrieb und schalten Sie die Stromversorgung aus. Wenden Sie sich danach an Ihren Händler unter Angabe der Seriennummer und des Symptoms. Informieren Sie auch über das eventuelle Vorhandensein des Prüfzeichens und der Buchstaben E, F, H, L sowie P in Kombination mit Ziffern auf dem LCD der Fernbedienung.
- Versuchen Sie niemals, die Klimaanlage selbst zu reparieren, da dies sehr gefährlich sein kann.

Fehlerdiagnose

Prüfen Sie die nachstehenden Punkte, bevor Sie den Kundendienst anrufen oder anfordern.

		Symptom	Ursache / Abhilfe
Innengerät	Geräusch	Geräusch ähnlich fließendem Wasser ist während oder nach dem Betrieb zu hören.	<ul style="list-style-type: none"> • Geräusch des im Gerät fließenden Kältemittels • Geräusch des über die Ablaufleitung ausfließenden Wassers
		Knackgeräusch ist während des Betriebs oder beim Stoppen des Betriebs zu hören.	Durch Ausdehnung von Bauteilen bei Temperaturänderung verursachtes Geräusch
	Geruch in der Abluft während des Betriebs.		<ul style="list-style-type: none"> • In der Klimaanlage angesammelter Geruch von Bauteilen, Zigaretten oder Kosmetika entweicht mit der Abluft. • Verschmutzung im Inneren des Geräts. (Wenden Sie sich an Ihren Händler.)
	Wassertropfen sammeln sich beim Betrieb um den Luftauslass an.		• Feuchtigkeit im Inneren wird durch die Kühlluft abgekühlt und schlägt sich in Form von Wassertropfen nieder.
	Beim Kühlbetrieb tritt ein Nebelschleier auf.		• Wenn die Klimaanlage an einem Ort mit starken Öldünsten installiert ist, wie beispielsweise in einem Restaurant, ist eine Reinigung erforderlich, da das Geräteinnere (Wärmetauscher) verschmutzt ist. (Wenden Sie sich an Ihren Händler.)
	Beim Heizbetrieb tritt ein Nebelschleier auf.		• Es wird gerade ein Abtauvorgang durchgeführt.
	Das Gebläse läuft nach dem Stoppen des Betriebs eine Weile weiter.		<ul style="list-style-type: none"> • Das laufende Gebläse sorgt für einen reibungslosen Betriebsablauf. • Das Gebläse läuft je nach Einstellung möglicherweise zum Trocknen des Wärmetauschers.
	Ausblasrichtung	Ausblasrichtung ändert sich beim Betrieb. Ausblasrichtung kann nicht eingestellt werden.	<ul style="list-style-type: none"> • Wenn die Ablufttemperatur beim Heizbetrieb niedrig ist, oder beim Entfrostern, wird der Luftstrom automatisch horizontal ausgerichtet. • Die Lamellenposition ist möglicherweise individuell eingestellt. (Typ U1)
		Ausblasrichtung kann nicht geändert werden. Die Lamelle bewegt sich nach dem Ändern der Richtung mehrere Male.	• Die Lamelle bewegt sich einmal zur Standardposition und dreht sich dann zur eingestellten Ausblasrichtung.
	Staub wird ausgeblasen.		• Staub, der sich im Innengerät angesammelt hat, wird ausgeblasen.
Zu Beginn des Betriebs mit hoher Drehzahl läuft das Gebläse mit einer höheren als der eingestellten Drehzahl. (3 bis 30 Minuten)		• Dabei handelt es sich um eine Überprüfung des Gebläsebetriebs, die dazu dient, sicherzustellen, dass die Drehzahl des Gebläsemotors innerhalb des vorgeschriebenen Bereichs liegt.	
Außengerät	Gerät arbeitet nicht (Direkt nach dem Einschalten / Beim Stoppen und sofortigen Fortsetzen des Betriebs)		• Der Betrieb setzt wegen der Kompressor-Schutzschaltung erst nach ca. 3 Minuten ein.
	Beim Heizbetrieb tritt ein Geräusch auf.		• Es wird gerade ein Abtauvorgang durchgeführt.
	Beim Heizbetrieb wird Dampf ausgeblasen.		
	Der Ventilator läuft nach dem Stoppen des Betriebs mit der Fernbedienung weiter.		• Dies sorgt für einen reibungslosen Betriebsablauf.

Grazie per aver acquistato questo prodotto Panasonic.

Il prodotto è l'unità interna di un condizionatore d'aria commerciale.

Istruzioni di installazione allegate.

Indice

● Precauzioni per la sicurezza.....	34
● Precauzioni per l'uso.....	36
● Nome delle parti.....	37
• Meccanismo di funzionamento.....	37
<hr/>	
● Regolazione della direzione del getto d'aria... ..	38
• Regolazione della direzione del getto d'aria di più unità interne	39
<hr/>	
● Manutenzione.....	40
• Prima di rivolgersi al servizio di assistenza.....	40
● Risoluzione dei problemi	41
<hr/>	
● Specifiche.....	100
• Unità interna.....	100
• Terminologia nelle varie lingue	103

Informazioni riguardanti il prodotto

In caso di difficoltà o se si hanno dei dubbi riguardo al condizionatore d'aria, sono necessarie le informazioni seguenti. I numeri del modello e di serie si trovano sulla targhetta di identificazione, sulla parte inferiore dell'armadio.

No. modello

No. di serie

Data di acquisto

Indirizzo del rivenditore

Numero di telefono

Precauzioni per la sicurezza

In questo manuale vengono utilizzati i seguenti simboli per segnalare condizioni potenzialmente pericolose per gli utenti, il personale di servizio o l'apparecchio:



AVVERTIMENTO

Questo simbolo indica pericoli o interventi non sicuri che possono provocare gravi lesioni personali o la morte.



PRECAUZIONE

Questo simbolo indica pericoli o interventi non sicuri che possono provocare lesioni personali o danni al prodotto stesso o ad altre cose.



Operazioni vietate



Operazioni da eseguire



AVVERTIMENTO



Consultare un rivenditore autorizzato o uno specialista relativamente all'utilizzo del tipo di refrigerante specificato. L'utilizzo di refrigerante diverso dal tipo specificato potrebbe provocare danni al prodotto, esplosioni, lesioni personali ecc.

Questo condizionatore d'aria non ha una ventola di aspirazione dell'aria fresca dall'esterno. Occorre pertanto aprire frequentemente le porte e le finestre se si utilizzano apparecchiature di riscaldamento a gas o cherosene nella stessa stanza, perché consumano molto ossigeno. In caso contrario, in casi estremi sussiste il pericolo di asfissia.



Mai usare o conservare benzina o altri vapori o liquidi infiammabili vicino al condizionatore, perché ciò è molto pericoloso.

Non utilizzare questo apparecchio in un'atmosfera potenzialmente esplosiva.

Mai toccare l'unità con le mani bagnate.

Non inserire le dita o altri oggetti nell'unità interna o esterna del condizionatore d'aria. In caso contrario, le parti rotanti potrebbero causare lesioni.



Le perdite di gas refrigerante possono provocare un incendio.

Per la sicurezza, accertarsi di spegnere il condizionatore d'aria e anche di scollegare l'alimentazione elettrica prima di sottoporre l'apparecchio a pulizia o manutenzione.

In caso di emergenza, estrarre la spina di alimentazione dalla presa, oppure spegnere l'interruttore principale (di rete) o l'interruttore automatico per isolare il condizionatore dall'alimentazione di rete.



Non pulire da sé le unità interne ed esterne. Affidare la pulizia a un rivenditore o a un tecnico autorizzato.

In caso di malfunzionamento dell'apparecchio, non tentare di ripararlo da sé. Contattare il proprio rivenditore o il servizio di assistenza.

- Leggete attentamente questi istruzioni per l'uso prima di usare il condizionatore d'aria. In caso di dubbi o problemi, rivolgersi al proprio rivenditore.
- Questo condizionatore d'aria è progettato per rendere confortevoli le condizioni ambientali dei locali. Utilizzarlo soltanto per lo scopo previsto, come descritto in queste istruzioni per l'uso.



Collegare ciascuna unità a una presa di corrente dedicata e nella linea esclusiva installare un sezionatore, un interruttore automatico e un interruttore differenziale per la protezione da sovracorrente.

Collegare ciascuna unità a una presa di corrente dedicata, e incorporare nel cablaggio fisso un sistema di scollegamento completo, che offra una separazione dei contatti su tutti i poli, in ottemperanza alle normative sui cablaggi.

Per evitare possibili pericoli dovuti a interruzione dell'isolamento elettrico, l'unità deve essere provvista di messa a terra.



Non utilizzare un cavo modificato o giuntato, una prolunga o un cavo diverso da quello specificato per evitare surriscaldamenti e incendi.



Al verificarsi di anomalie/guasti, interrompere l'uso del prodotto e scollegare la spina dalla presa di alimentazione, oppure spegnere l'interruttore di alimentazione e l'interruttore automatico. (rischio di fumo/incendio/scosse elettriche)

Esempi di anomalia/guasto:

- L'interruttore differenziale scatta di frequente.
- Il prodotto a volte non si avvia quando viene acceso.
- L'alimentazione elettrica a volte si interrompe quando si sposta il cavo.
- Durante il funzionamento si rilevano odore di bruciato o rumori anomali.
- Il corpo risulta deformato o eccessivamente caldo.
- L'unità interna perde acqua.
- Il cavo o la spina di alimentazione si scaldano in maniera anomala.
- Non è possibile controllare la velocità della ventola.
- L'unità si arresta immediatamente quando la si accende.
- La ventola non si ferma neanche se si spegne l'apparecchio.

Contattare immediatamente il rivenditore locale per la manutenzione/riparazione.

PRECAUZIONE



Questo apparecchio è destinato all'utilizzo da parte di utenti esperti o preparati nei negozi, nell'industria leggera e nelle fattorie, oppure per l'utilizzo commerciale da parte di non addetti ai lavori.

Questo apparecchio può essere utilizzato dai minori a partire dagli 8 anni di età e da persone con capacità fisiche, sensoriali o mentali ridotte o da persone inesperte, a condizione che siano adeguatamente supervisionate o preventivamente istruite sull'utilizzo in sicurezza e informate sui pericoli presenti.

Posizionare l'allarme antincendio e l'uscita dell'aria a una distanza di almeno 1,5 m dall'unità.

Non raffreddare o riscaldare eccessivamente la stanza in presenza di bambini molto piccoli o persone malate.



Non accendere e spegnere il condizionatore d'aria mediante l'interruttore principale (di rete). Usare sempre il pulsante di accensione/spegnimento (ON/OFF).

Non inserire alcun oggetto nell'uscita d'aria dell'unità esterna. Ciò è molto pericoloso perché la ventola ruota ad alta velocità.



Non toccare la presa d'aria o le alette di alluminio affilate dell'unità esterna. C'è il pericolo di ferirsi.



Non sedersi o salire in piedi sull'unità. C'è il pericolo di cadere.



Non attaccare alcun oggetto sulla SUPERFICIE ESTERNA DELLA VENTOLA. C'è il pericolo di ferirsi e di danneggiare l'unità.



AVVISO

- Il compressore potrebbe occasionalmente arrestarsi durante i temporali con fulmini. Non si tratta di un guasto meccanico. L'unità riprende automaticamente a funzionare dopo qualche minuto.
- Le istruzioni originali sono il testo in inglese. Le altre lingue sono traduzioni delle istruzioni originali.

Informazioni importanti sul refrigerante utilizzato

Il prodotto contiene gas fluorurati ad effetto serra coperti dal Protocollo di Kyoto. Non rilasciare i gas nell'atmosfera.

Tipo di refrigerante: R410A

Valore GWP⁽¹⁾: 1975

⁽¹⁾ GWP = Global Warming Potential (potenziale di riscaldamento globale)

A seconda delle normative europee o locali, potrebbero essere necessarie ispezioni periodiche per prevenire le perdite di refrigerante. Per maggiori informazioni rivolgersi al proprio rivenditore locale.

Precauzioni per l'uso

Installazione

- Questo condizionatore d'aria deve essere installato da installatori qualificati seguendo le istruzioni di installazione fornite con l'unità.
- Prima dell'installazione, accertare che la tensione di rete dell'ufficio o di casa corrisponda con quella indicata sulla targhetta di identificazione del condizionatore d'aria.

AVVERTIMENTO

Evitare l'installazione nei seguenti luoghi.

- Luoghi con presenza di fumo o gas combustibile. Anche luoghi con temperature molto alte quali le serre.
- Luoghi con presenza di apparecchiature che generano un calore eccessivo.

Attenzione:

- Non installare l'unità esterna dove possa essere esposta direttamente agli spruzzi d'acqua marina o a vapori solforosi nelle vicinanze di stazioni termali.
(Per proteggere il condizionatore d'aria dall'eccessiva corrosione)

Allacciamenti elettrici

- Tutti gli allacciamenti elettrici devono essere conformi alle normative elettriche locali. (Per i dettagli, rivolgersi al proprio rivenditore o a un elettricista specializzato.)
- Ciascuna unità deve essere collegata correttamente a massa, con un filo di massa (terra) o mediante il cablaggio di alimentazione.
- Gli allacciamenti elettrici devono essere eseguiti da un elettricista specializzato.

Preparazione alla messa in funzione

Accendere l'interruttore principale (di rete) 5 ore prima della messa in funzione.

(Per il riscaldamento)

- Lasciare l'interruttore principale acceso per l'uso continuativo.



NOTA

Quando non si intende utilizzare il condizionatore d'aria per un periodo di tempo prolungato, estrarre la spina di alimentazione dalla presa, oppure spegnere l'interruttore principale (di rete) o l'interruttore automatico per isolare il condizionatore dall'alimentazione di rete.

Condizioni di esercizio

Utilizzare questo condizionatore d'aria nei seguenti intervalli di temperature.

Unità esterna	Intervallo temperatura interna	Intervallo temperatura esterna
mini (tipo LE1)		
Raffreddamento	14°C ~ 25°C (*WBT)	-10°C ~ 46°C (*DBT)
Riscaldamento	16°C ~ 30°C (*DBT)	-20°C ~ 18°C (*WBT)
2VIE (ME1 type)		
Raffreddamento	14°C ~ 25°C (*WBT)	-10°C ~ 46°C (*DBT)
Riscaldamento	16°C ~ 30°C (*DBT)	-25°C ~ 15°C (*WBT)
3VIE (tipo MF2)		
Raffreddamento	14°C ~ 25°C (*WBT)	-10°C ~ 46°C (*DBT)
Riscaldamento	15°C ~ 30°C (*DBT)	-20°C ~ 18°C (*WBT)
Raffreddamento e riscaldamento	—	-10°C ~ 24°C (*DBT)

*DBT: temperatura a bulbo secco

*WBT: temperatura a bulbo umido

Informazioni per gli utenti sulla raccolta e lo smaltimento di apparecchiature vecchie e batterie usate



Questi simboli sui prodotti, sugli imballaggi e/o sulla documentazione in dotazione significano che i prodotti elettrici ed elettronici usati e le batterie non devono essere smaltiti insieme ai rifiuti domestici.

Per il corretto trattamento, recupero e riciclo di prodotti vecchi e batterie usate, conferirli presso gli appositi centri di raccolta, in conformità con la legislazione nazionale e le Direttive 2002/96/CE e 2006/66/CE.

Il corretto smaltimento di questi prodotti e delle batterie concorre a salvaguardare risorse preziose e previene potenziali effetti nocivi per la salute umana e l'ambiente causati da uno smaltimento non corretto dei rifiuti.

Per ulteriori informazioni sulla raccolta e il riciclo di prodotti vecchi e batterie usate, rivolgersi alle autorità locali, al centro di smaltimento rifiuti locale o al proprio rivenditore.

A seconda della legislazione nazionale, lo smaltimento incorretto di questo rifiuto può essere soggetto a sanzioni.

Per gli utenti commerciali nell'Unione Europea

Per ulteriori informazioni sullo smaltimento delle apparecchiature elettriche ed elettroniche, rivolgersi al proprio rivenditore o fornitore.

[Informazioni sullo smaltimento al di fuori dell'Unione Europea]

Questi simboli sono validi solo nell'Unione Europea. Per il corretto smaltimento di questi prodotti, rivolgersi alle autorità locali o al proprio rivenditore.



Nota relativa al simbolo della batteria (esempio con simbolo chimico riportato sotto il simbolo principale):

Questo simbolo può venire usato insieme a un simbolo chimico. Il questo caso è conforme ai requisiti della Direttiva relativamente alla sostanza chimica in questione.



Nome delle parti

UNITÀ INTERNA

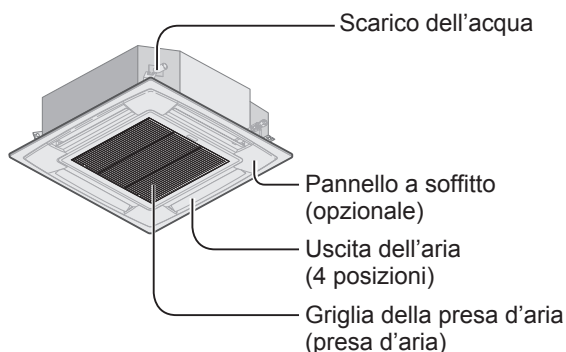

Tipo U1 (a cassetta a 4 vie)

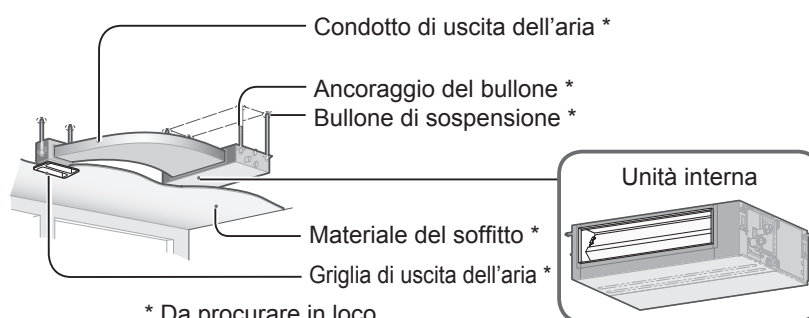

Tipo F2 (con condotto a profilo basso)



Tipo T2 (a soffitto)

Opzionale

Telecomando senza fili



Model No.
CZ-RWSU2 (Tipo U1)
CZ-RWST3 (Tipo T2)
CZ-RWSC3
(Per tutte le unità
interne)

Unità di telecomando del timer



No. modello
CZ-RTC2

Per tutte le
unità interne

Telecomando cablato di alto livello



No. modello
CZ-RTC3

Per tutte le
unità interne

Leggere le Istruzioni per l'uso fornite con il telecomando.

Meccanismo di funzionamento

■ Rendimento del riscaldamento

- Poiché il condizionatore d'aria riscalda utilizzando l'aria esterna, il rendimento del riscaldamento si riduce al diminuire della temperatura esterna. (Sistema della pompa di calore)
→ Tal caso, utilizzare un altro apparecchio di riscaldamento.

■ Sbrinamento

- L'apparecchio può avviare lo sbrinamento per sciogliere la brina formatasi nell'unità esterna.
 - ① **Avvio dello sbrinamento:** La ventola dell'unità interna si arresta (o funziona a una velocità molto bassa).
→ Appare "☼" (STANDBY).
 - ② **Ripresa del riscaldamento dopo alcuni minuti:** La ventola dell'unità interna rimane ferma (o funziona a una velocità molto bassa) finché la serpentina dello scambiatore di calore dell'unità interna non si riscalda a sufficienza.
→ È visualizzato "☼" (STANDBY).

- ③ **Sbrinamento completato:** La ventola dell'unità interna riprende a funzionare.
→ Scompare "☼" (STANDBY).

■ Deumidificazione (DRY)

- Una volta che la temperatura del locale raggiunge il livello impostato, l'unità esterna ripete automaticamente il ciclo di accensione e spegnimento.
- Allo spegnimento dell'unità esterna, si arresta anche la ventola dell'unità interna. (Evitare che l'umidità nel locale aumenti nuovamente)
- Quando la temperatura ambiente raggiunge il livello impostato, la velocità della ventola viene impostata automaticamente su "brezza" (ventilazione leggera).
- La Deumidificazione (DRY) non è possibile se la temperatura esterna è pari o inferiore a 15°C.

■ Mancanza di corrente durante il funzionamento dell'unità

Quando l'unità riprende automaticamente il funzionamento dopo una temporanea mancanza di corrente, mantiene le stesse impostazioni che aveva prima dell'interruzione.

Regolazione della direzione del getto d'aria

Questa sezione è descritta nel manuale di istruzioni fornito con il telecomando timer (CZ-RTC2).

Per il telecomando cablato di alto livello (CZ-RTC3), fare riferimento alle Istruzioni per l'uso fornite con il modello CZ-RTC3.

Regolazione del movimento verticale della direzione del getto d'aria

■ Con il telecomando senza fili



Pulsante del deflettore (FLAP)



■ Uso del telecomando senza fili

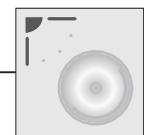

Indicazione della direzione del getto d'aria





Pulsante del deflettore (FLAP)

Premere  /  per selezionare la direzione del getto d'aria desiderata.

■ Oscillazione del deflettore

- Premendo il pulsante durante l'oscillazione si arresta il deflettore nella posizione desiderata.



Indicazione all'arresto dell'oscillazione

Ventola e riscaldamento	Raffreddamento e deumidificazione
	
(5 livelli)	(3 livelli)

■ Deflettore fisso (5 livelli)

Direzione verticale del flusso d'aria consigliata

- Rivolgere il deflettore verso il basso per il riscaldamento. (Se è rivolto verso l'alto, l'aria calda non può raggiungere il pavimento.)
- Rivolgere il deflettore verso l'alto per il raffreddamento. (Se è rivolto verso il basso, la condensa può gocciolare sul pavimento.)

HEAT	COOL / DRY	FAN
		
Consigliato	Consigliato	Fisso in questa posizione

■ Regolazione della direzione orizzontale del flusso d'aria (Manuale)

Regolare le pale del flusso d'aria orizzontale muovendole manualmente.

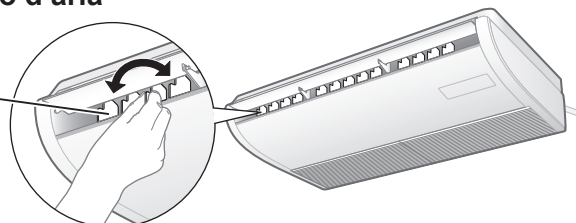

Regolazione della direzione del getto d'aria di più unità interne (solo con l'unità di telecomando del timer)

Quando si controllano più unità interne con un unico telecomando, la direzione del getto d'aria può essere regolata individualmente per ciascuna unità interna o simultaneamente per tutte unità.

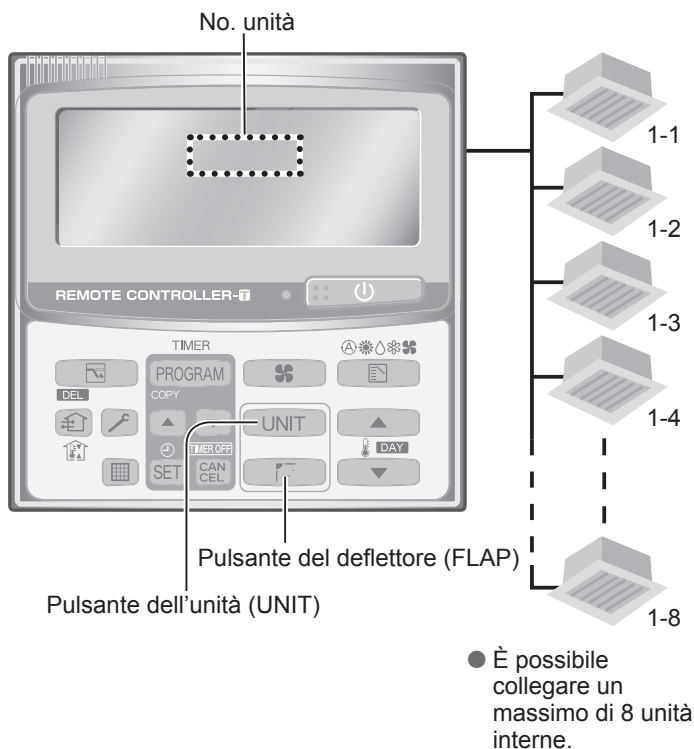

Impostazione individuale della direzione del getto d'aria per ciascuna unità interna

- Premere **UNIT** per selezionare il numero dell'unità da regolare.

es.) 1 unità esterna e 8 unità interne

No display

↓

1-1

↓

1-2

↓

1-3

↓

1-4

⋮

1-8

es.) 2 unità esterne e 4 unità interne

No display

↓

1-1

↓

1-2

↓

1-3

↓

1-4

↓

2-1

⋮

2-4

- Premere per selezionare la direzione del getto d'aria desiderata.

Impostazione simultanea della direzione del getto d'aria di tutte le unità interna

- Premere **UNIT** per selezionare

No display .
- Premere per selezionare la direzione del getto d'aria desiderata.

Attenzione:

- Mai usare le mani per muovere il deflettore (deflettore del getto d'aria verticale) controllato tramite il telecomando.

Nota

- Quando si spegne il condizionatore d'aria, il deflettore si muove automaticamente in direzione di chiusura.
- Il deflettore (deflettore del getto d'aria verticale) viene rivolto verso l'alto mentre è in stand-by per il riscaldamento.
- L'oscillazione inizia al termine dello stand-by, ma sul telecomando viene indicata "Swing" anche durante lo stand-by.

Suggerimenti per risparmiare energia

Da evitare

- **Non ostruire la presa d'aria e l'uscita d'aria dell'unità. (In caso di ostruzione, l'unità non funziona correttamente e può subire dei danni.)**
- Durante il raffreddamento, utilizzare parasole, persiane o tende per impedire l'ingresso della luce solare diretta nel locale.

È preferibile

- Mantenere sempre pulito il filtro dell'aria. (Un filtro ostruito compromette il rendimento dell'unità.) → "Manutenzione" (P. 40)
- Per evitare la dispersione all'esterno dell'aria condizionata, tenere chiuse finestre, porte ed altre aperture.

Manutenzione

Unità interna (es. tipo U1)

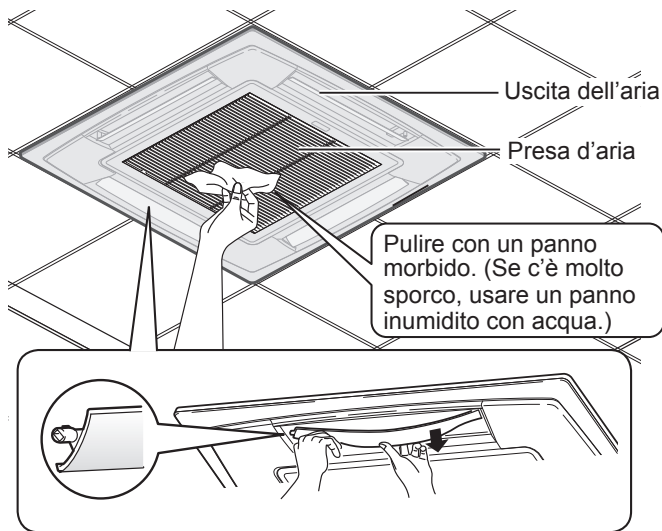

Lavare il deflettore dell'uscita dell'aria con acqua. (solo tipo U1)

- Prima di eseguire questa operazione, assicurarsi di aver spento l'apparecchio.
- Dopo averlo lavato con acqua, lasciarlo asciugare e quindi rimontarlo con la freccia rivolta verso l'esterno.

⚠ AVVERTIMENTO

- Per motivi di sicurezza, assicurarsi di spegnere il condizionatore e di staccare la spina dalla presa di alimentazione prima di procedere con le operazioni di pulizia. (In caso contrario sussiste il pericolo di scosse elettriche o di lesioni, in quanto la ventola ruota ad alta velocità.)
- Non versare acqua sull'unità interna. (Ciò può danneggiare i componenti interni e comportare il pericolo di scosse elettriche.)

⚠ PRECAUZIONE

- Mai utilizzare solventi o sostanze chimiche aggressive. Non pulire i componenti in plastica con acqua molto calda. (Ciò può provocare deformazioni o alterare il colore.)
- Alcuni bordi metallici e le alette sono taglienti. Prestare la dovuta attenzione nel pulire tali parti. (C'è il pericolo di ferirsi.)
- Per pulire un'unità interna installata in alto, salire su una sedia o una scala stabile.

- La serpentina interna e gli altri componenti dell'unità esterna devono essere puliti regolarmente.
 - Rivolgersi al proprio rivenditore o centro di assistenza.

Prima di rivolgersi al servizio di assistenza

Sintomo	Causa	Soluzione
Il condizionatore d'aria non funziona nonostante sia acceso.	Mancanza di corrente (in corso o terminata)	Premere il pulsante di accensione ON/OFF del telecomando.
	Il pulsante di accensione (alimentazione) è spento (nella posizione OFF).	<ul style="list-style-type: none"> • Se l'interruttore automatico è su OFF, portarlo su ON. • Se l'interruttore automatico è scattato, rivolgersi al proprio rivenditore prima di riaccendere l'apparecchio.
	Il fusibile si è bruciato.	Rivolgersi al proprio rivenditore.
Il rendimento del raffreddamento o del riscaldamento non sono soddisfacenti	Le prese di aspirazione o di uscita dell'aria delle unità interne ed esterne sono ostruite da polvere.	Rimuovere la polvere.
	La ventilazione è impostata su "Bassa".	Impostarla su "Alta" o "Forte".
	La temperatura non è impostata correttamente	Vedere "Suggerimenti per risparmiare energia". (P. 39)
	Il locale è esposto alla luce solare diretta nella modalità di raffreddamento.	
	Vi sono porte o finestre aperte.	
	Il filtro dell'aria è ostruito.	Vedere "Manutenzione". (P. 40)
	In modalità di raffreddamento, nel locale sono presenti troppe sorgenti di calore.	Ridurre velocemente al minimo possibile le sorgenti di calore.
In modalità di raffreddamento, nel locale sono presenti troppe persone.	Ridurre la temperatura impostata o impostare la forza di ventilazione su "Alta" o "Forte".	

Se il condizionatore d'aria continua a non funzionare correttamente dopo aver eseguito tutti i controlli indicati in "Prima di rivolgersi al servizio di assistenza" e "Risoluzione dei problemi"

- Arrestare immediatamente il funzionamento e spegnere l'apparecchio. Contattare il rivenditore e comunicargli il numero di serie e il sintomo. Comunicare al rivenditore anche se sul display del telecomando appaiono il simbolo ⚠ e le lettere E, F, H, L, P abbinate a numeri.
- Non tentare mai di riparare il condizionatore da sé, poiché ciò è molto pericoloso.

Risoluzione dei problemi

Controllare quanto segue prima di richiedere una consulenza o l'intervento del servizio di assistenza.

		Sintomo	Causa / Soluzione
Unità interna	Rumore	Si avverte un suono di scorrimento d'acqua durante e dopo il funzionamento del condizionatore.	<ul style="list-style-type: none"> • Suono prodotto dal liquido refrigerante che scorre all'interno dell'unità • Suono prodotto dall'acqua di scarico nel tubo di scarico
		Si avverte un crepitio durante il funzionamento e all'arresto del condizionatore.	Suono prodotto dalle variazioni di temperatura delle varie parti
	Durante il funzionamento del condizionatore, l'aria di scarico è maleodorante.		<ul style="list-style-type: none"> • È l'odore emanato dai componenti dell'unità interna o dall'odore di sigarette e/o prodotti cosmetici accumulatosi nell'unità. • L'interno dell'unità è sporco. (Rivolgersi al proprio rivenditore.)
	Durante il raffreddamento, gocce d'acqua si accumulano nei pressi dell'uscita dell'aria.		<ul style="list-style-type: none"> • L'umidità interna del locale viene raffreddata dal getto d'aria freddo e si accumula sotto forma di condensa.
	Durante il raffreddamento si forma nebbia.		<ul style="list-style-type: none"> • Se il condizionatore d'aria è installato in ambienti con la presenza di grandi quantità di nebbia d'olio, quali i ristoranti, è necessaria la pulizia perché l'interno dell'unità (lo scambiatore di calore) è sporco. (Rivolgersi al proprio rivenditore.)
	Durante il riscaldamento si forma nebbia.		<ul style="list-style-type: none"> • È in corso lo sbrinamento.
	La ventola continua a ruotare per un po' anche dopo l'arresto del condizionatore.		<ul style="list-style-type: none"> • La rotazione della ventola rende il funzionamento uniforme. • A seconda dell'impostazione, la ventola potrebbe ruotare per asciugare lo scambiatore di calore.
	Direzione del getto d'aria	La direzione del getto d'aria cambia durante il funzionamento.	<ul style="list-style-type: none"> • Quando la temperatura dell'aria di scarico è bassa durante il riscaldamento, oppure durante la sbrinatura, il condizionatore rende automaticamente orizzontale il getto d'aria. • La posizione del deflettore potrebbe essere stata impostata individualmente. (tipo U1)
		Non è possibile regolare la direzione del getto d'aria. Non è possibile cambiare la direzione del getto d'aria.	
			<ul style="list-style-type: none"> • Il deflettore si porta una volta nella posizione standard, e quindi torna alla direzione del getto d'aria impostata.
Viene scaricata polvere.		<ul style="list-style-type: none"> • Viene scaricata la polvere accumulata all'interno dell'unità interna. 	
Durante il funzionamento iniziale ad alta velocità, la ventola a volte potrebbe ruotare più velocemente della velocità impostata. (per un periodo di tempo compreso tra 3 a 30 minuti)		<ul style="list-style-type: none"> • Questo serve al controllo del funzionamento, per verificare se la rotazione del motore della ventola rientri o meno nell'intervallo previsto. 	
Unità esterna	L'unità non funziona (Subito dopo l'accensione / Subito dopo l'arresto e la ripresa del funzionamento)		<ul style="list-style-type: none"> • Il condizionatore non si accende per circa 3 minuti a causa dell'attivazione del circuito di protezione del compressore.
	Rumore durante il riscaldamento.		<ul style="list-style-type: none"> • È in corso lo sbrinamento.
	Durante il riscaldamento fuoriesce vapore.		
	La ventola continua a ruotare anche dopo aver arrestato il condizionatore con il telecomando.		<ul style="list-style-type: none"> • La rotazione della ventola rende il funzionamento uniforme.

ITALIANO

Hartelijk dank voor het aanschaffen van dit Panasonic product.
 Dit product is een commerciële airconditioner binnenunit.
 Installatie-instructies worden meegeleverd.

Inhoud

● Veiligheidsmaatregelen	42
● Voorzorgen in het gebruik	44
● Namen van de onderdelen	45
• Opmerkingen bij de werking	45
<hr/>	
● Instellen van de richting van de luchtstroom	46
• Instellen van de richting van de luchtstroom voor meerdere binnenunits	47
<hr/>	
● Onderhoud	48
• Voor u om service verzoekt	48
● Oplossen van problemen	49
<hr/>	
● Technische gegevens	100
• Binnenunit	100
• Corresponderende talentabel	103

Productinformatie

Zorg ervoor dat u beschikt over de volgende informatie als u problemen of vragen hebt met betrekking tot de airconditioner. Het model- en serienummer bevinden zich op het typeplaatje aan de onderkant van de behuizing.

Modelnr.

Serienr.

Aanschafdatum

Adres van dealer

Telefoonnummer

Veiligheidsmaatregelen

In deze handleiding worden de volgende symbolen gebruikt om u attent te maken op mogelijk gevaarlijke omstandigheden voor gebruikers, onderhoudspersoneel of het apparaat:



WAARSCHUWING

Dit symbool verwijst naar een gevaar of onveilig gebruik dat kan resulteren in ernstig persoonlijk letsel of de dood.



OPGEPAST

Dit symbool verwijst naar een gevaar of onveilig gebruik dat kan resulteren in persoonlijk letsel of schade aan het product of andere eigendommen.



WAARSCHUWING



Raadpleeg uw erkende dealer of een bevoegd specialist omtrent het gebruik van het voorgeschreven koelmiddel. Het gebruik van een ander dan het voorgeschreven type kan schade aan de apparatuur, barsten en persoonlijk letsel enz. veroorzaken.

Deze airconditioner heeft geen ventilator voor de inlaat van frisse lucht van buiten. U moet regelmatig deuren of ramen open zetten als u in dezelfde ruimte gas- of olieverwarming gebruikt, want dit soort apparatuur verbruikt namelijk veel zuurstof uit de lucht. Als u dat niet doet, loopt u in extreme gevallen risico op verstikking.



Gebruik of bewaar nooit benzine of andere ontvlambare gassen of vloeistoffen in de buurt van de airconditioner - dit is zeer gevaarlijk.

Gebruik dit apparaat niet in een ruimte waar mogelijk explosiegevaar dreigt.

Raak de unit nooit met natte handen aan.

Steek uw vingers of andere voorwerpen niet in de binnen- of buitenunit van de airconditioner, want de draaiende delen kunnen letsel veroorzaken.



Lekkage van koelmiddelgas kan leiden tot brand.

Zorg er om veiligheidsredenen voor dat u de airconditioner uitschakelt en ook de stekker uit het stopcontact haalt voordat u het apparaat reinigt of onderhoud pleegt.

Trek in geval van nood de stekker van het netsnoer uit het stopcontact of schakel de stroomonderbreker uit, of schakel de hoofdschakelaar uit om de airconditioner volledig los te koppelen van de netstroom.



Reinig nooit zelf het binnenste van de binnen- en buitenunits. Laat de reiniging uitvoeren door een bevoegde dealer of specialist.

Repareer bij storingen dit apparaat niet zelf. Neem voor reparaties contact op met de dealer of onderhoudsservice.



Verboden



Dingen waar u op moet letten

- Lees deze gebruiksinstructies zorgvuldig door voordat u de airconditioner gebruikt. Neem contact op met uw dealer als u nog steeds problemen hebt.
- Deze airconditioner is ontworpen om te zorgen voor aangename omstandigheden in uw kamer of andere ruimte. Gebruik het apparaat alleen waarvoor het is bedoeld en zoals is beschreven in deze gebruiksinstructies.



Zorg voor een apart stopcontact voor elke unit en zorg in elke afzonderlijke stroomleiding voor een stroomschakelaar, stroomonderbreker en aardlekschakelaar ter bescherming tegen overstroom.

Zorg voor een apart stopcontact voor elke unit en zorg ervoor dat conform de regelgeving voor elektrische bedrading er volledige ont koppeling, dat wil zeggen een ont koppeling van het stopcontact in alle polen, wordt geïmplementeerd in de vaste bedrading.

Ter voorkoming van mogelijke gevaren vanwege defecte isolatie moet de unit worden geaard.



Gebruik geen aangepaste snoeren, snoeren die gedeeld worden met andere apparatuur, verlengsnoeren of snoeren die niet aan de specificaties voldoen om oververhitting en brand te vermijden.



Stop met het gebruiken van het product wanneer er een abnormaliteit/storing optreedt en haal de stekker uit het stopcontact of schakel de stroomschakelaar en de stroomonderbreker uit. (Risico op rook/brand/elektrische schok)

Voorbeelden van abnormale situaties/storingen:

- De aardlekschakelaar slaat vaak door.
- Het product start soms niet wanneer het wordt ingeschakeld.
- De stroomtoevoer wordt soms verbroken bij verplaatsing van het netsnoer.
- Als het apparaat in bedrijf is, ruikt u een verbrande geur of hoort u een abnormaal geluid.
- De behuizing is vervormd of abnormaal heet.
- Er lekt water uit de binnenunit.
- Stroomsnoer of stekker wordt abnormaal heet.
- Ventilatorsnelheid kan niet geregeld worden.
- De unit stopt onmiddellijk met werken, zelfs als deze ingeschakeld is om te werken.
- De ventilator stopt niet, zelfs niet als de unit stopt met werken.

Neem onmiddellijk contact op met uw plaatselijke dealer voor onderhoud/repairatie.

! OPGEPAST



Dit apparaat is bestemd voor gebruik door experts of geïnstrueerde gebruikers in winkels, in de lichte industrie of in agrarische bedrijven, alsmede voor commercieel gebruik door leken.

Dit apparaat kan worden gebruikt door kinderen vanaf 8 jaar oud en personen met verminderde fysieke, geestelijke, of waarnemingsvermogens, of personen met een gebrekkige ervaring of kennis, indien zij onder toezicht staan of afdoende instructie betreffende veilig gebruik van het apparaat hebben ontvangen en de daaraan verbonden risico's begrijpen.

Zorg voor een minimale afstand van 1,5 m tussen de unit en het brandalarm en de luchtuitlaat.

Zorg ervoor dat u de ruimte niet te veel koelt of verwarmt als er baby's of invalide personen aanwezig zijn.



Schakel de airconditioner niet in en uit via de hoofdstroomschakelaar. Gebruik in plaats daarvan ON/OFF.

Steek geen voorwerpen in de luchtuitlaat van de buitenunit. Dit is gevaarlijk omdat de ventilator met hoge snelheid draait.



Raak de luchtinlaat of de scherpe aluminium bladen van de buitenunit niet aan. Als u dat wel doet, kunt u letsel oplopen.



Ga niet op de unit zitten of staan. Als u dat wel doet, kunt u er vanaf vallen.



Steek geen voorwerpen in de VENTILATORBEHUIZING. Als u dat wel doet, kunt u letsel oplopen en kan de unit beschadigd raken.



AANKONDIGING

- Tijdens onweer kan de compressor soms stoppen. Dit is geen mechanische storing. De unit zal automatisch na enkele minuten weer opstarten.
- De Engelse tekst bevat de oorspronkelijke instructies. Tekst in andere talen is een vertaling van de oorspronkelijke instructies.

Belangrijke informatie over Het gebruikte koelmiddel

Dit product maakt gebruik van fluorhoudende broeikasgassen die vallen onder het Verdrag van Kyoto. Laat deze gassen niet ontsnappen in de atmosfeer.

Type koelmiddel: R410A

GWP⁽¹⁾ waarde: 1975

⁽¹⁾ GWP = Global Warming Potential (Aardopwarmingsvermogen)

Afhankelijk van de toepasselijke Europese of lokale regelgeving is het mogelijk dat er periodieke inspecties op koelmiddellekkage vereist zijn. Neem contact op met uw plaatselijke dealer voor meer informatie.

Voorzorgen in het gebruik

Installatie

- We raden u aan deze airconditioner op de juiste wijze te laten installeren door bevoegde installatiemonteurs conform de installatie-instructies die u bij de unit hebt ontvangen.
- Controleer voor de installatie of het voltage van de stroomvoorziening in uw huis of kantoor overeenkomt met het voltage op het typeplaatje.



WAARSCHUWING

Vermijd de volgende locaties voor de installatie.

- Plekken met rook of ontvlambare gassen. Plekken met zeer hoge temperaturen, zoals broeikassen.
- Plekken met objecten die zeer veel warmte produceren.

Let op:

- Installeer de buitenunit niet op plekken waar er direct zout water op kan spetteren, of in de buurt van minerale bronnen met zwavelhoudende lucht. (Om de airconditioner te beschermen tegen ernstige roest.)

Bedrading

- Alle bedrading moet voldoen aan de lokale elektriciteitsregelgeving. (Raadpleeg uw dealer of een bevoegd elektricien voor details.)
- Elke unit moet correct geaard zijn met een aarddraad of via de bedrading van de stroomtoevoer.
- De bedrading dient te worden aangelegd door een bevoegd elektricien.

Vorbereiding voor gebruik

Schakel de stroom in 5 uur voor u het apparaat wilt gaan gebruiken.

(Om het opwarmen mogelijk te maken.)

- Laat de stroom ingeschakeld (ON) staan voor continu gebruik.



OPMERKING

Trek de stekker van het netsnoer uit het stopcontact, of schakel de stroomonderbreker uit, of schakel de hoofdschakelaar uit om de airconditioner volledig los te koppelen van de netstroom als u het apparaat langere tijd niet gebruikt.

Bedrijfsomstandigheden

Gebruik deze airconditioner binnen het volgende temperatuurbereik.

Buitenunit	Temperatuurbereik binnen	Temperatuurbereik buiten
mini (LE1-type)		
Koelen	14°C ~ 25°C (*WBT)	-10°C ~ 46°C (*DBT)
Verwarmen	16°C ~ 30°C (*DBT)	-20°C ~ 18°C (*WBT)
2WEG (ME1-type)		
Koelen	14°C ~ 25°C (*WBT)	-10°C ~ 46°C (*DBT)
Verwarmen	16°C ~ 30°C (*DBT)	-25°C ~ 15°C (*WBT)
3WEG (MF2-type)		
Koelen	14°C ~ 25°C (*WBT)	-10°C ~ 46°C (*DBT)
Verwarmen	15°C ~ 30°C (*DBT)	-20°C ~ 18°C (*WBT)
Koelen & Verwarmen	—	-10°C ~ 24°C (*DBT)

*DBT: Droge-boltemperatuur

*WBT: Wet-bulb temperature, natte-boltemperatuur

Informatie voor gebruikers over inzamelen en verwijderen van oude apparatuur en gebruikte batterijen



Deze symbolen op de producten, verpakking en/of betekenen dat gebruikte elektrische en elektronische producten en batterijen niet gemengd mogen worden met het gewone huishoudelijke afval.

Breng voor een correcte behandeling, verwerking en recycling oude producten en gebruikte batterijen naar de daartoe aangewezen inzamelingspunten in overeenstemming met de nationale regelgeving op de betreffende locatie en de Richtlijnen 2002/96/EG en 2006/66/EG. Door deze producten en batterijen op de juiste manier te verwijderen helpt u waardevolle hulpbronnen te conserveren en mogelijke negatieve invloeden op de volksgezondheid en het milieu als gevolg van onjuiste afvalverwerking te voorkomen. Voor meer informatie over het inzamelen en recyclen van oude producten en batterijen dient u contact op te nemen met uw gemeente, uw afvalverwerking of het verkooppunt waar u de items in kwestie gekocht hebt. In overeenstemming met de geldende regelgeving op uw locatie kunnen er sancties rusten op het incorrect verwijderen van dergelijk afval.

Voor zakelijke gebruikers in de Europese Unie

Als u elektrische en elektronische apparatuur wilt verwijderen, dient u contact op te nemen met uw dealer of leverancier voor meer informatie.

[Informatie over verwijdering in andere landen, buiten de Europese Unie]

Deze symbolen gelden alleen in de Europese Unie. Als u deze items wilt verwijderen, moet u contact opnemen met de plaatselijke autoriteiten en vragen hoe u dat moet doen.



Opmerking batterijsymbool (onderschrift dient alleen als voorbeeld):

Dit symbool wordt mogelijk gebruikt in combinatie met een chemische aanduiding. In een dergelijk geval voldoet dit aan de eisen uit de Richtlijn met betrekking tot het chemische middel in kwestie.



Namen van de onderdelen

BINNENUNIT

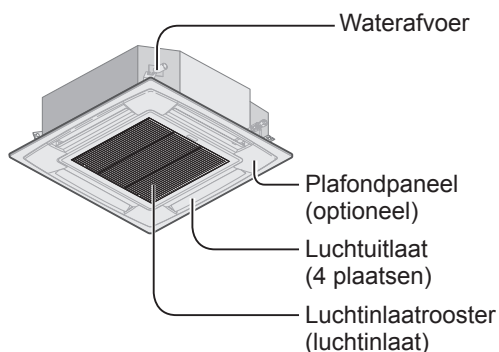

Type U1 (4-Weg cassette)

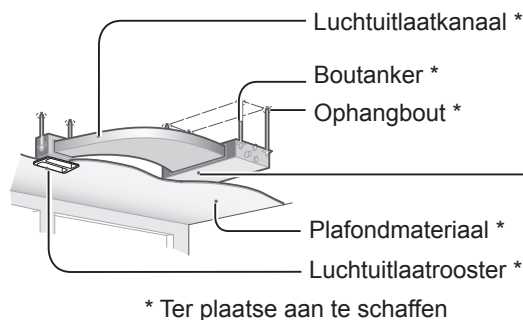

Type F2 (Met laag profiel kanalen)

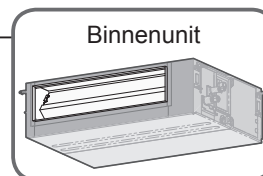

Type T2 (Plafond)

Optioneel

Draadloze afstandsbediening



Modelnr.
CZ-RWSU2 (Type U1)
CZ-RWST3 (Type T2)
CZ-RWSC3
(Voor alle binnenunits)

Draadloze timerafstandsbediening



Modelnr.
CZ-RTC2

Voor alle
binnenunits

Afstandsbediening met draad en hoge specificaties



Modelnr.
CZ-RTC3

Voor alle
binnenunits

Lees de handleiding die wordt meegeleverd met de afstandsbediening.

Opmerkingen bij de werking

Verwarmingsprestaties

- Omdat deze airconditioner gebruik maakt van de buitenlucht voor de verwarming, zullen de verwarmingsprestaties minder worden wanneer de buitentemperatuur te laag wordt. (Vanwege het warmtepompsysteem)
→ Gebruik in een dergelijk geval een ander verwarmingstoestel.

Ontdooien

- Dit apparaat kan beginnen met ontdooien om ijs dat zich in de buitenunit heeft gevormd te smelten.
 - ① **Het ontdooien begint:** De ventilator van de binnenunit stopt (of gaat zeer langzaam draaien).
→ "☼" (STANDBY) verschijnt.
 - ② **Na een paar minuten begint het toestel weer te verwarmen:** De ventilator van de binnenunit zal gestopt blijven (of zeer langzaam blijven draaien) tot de warmtewisselaar van de binnenunit voldoende is opgewarmd.
→ "☼" (STANDBY) wordt getoond.

- ③ **Het ontdooien is klaar:** De ventilator van de binnenunit begint te werken.
→ "☼" (STANDBY) verdwijnt.

"DRY"-stand

- Zodra in de ruimte de ingestelde temperatuur is bereikt, herhaalt de buitenunit automatisch de in- en uitschakelcyclus.
- Wanneer de buitenunit wordt uitgeschakeld, zal de ventilator van de binnenunit ook stoppen. (Om te voorkomen dat de vochtigheid in de ruimte weer stijgt.)
- Wanneer de kamertemperatuur waarschijnlijk het ingestelde niveau zal bereiken, wordt de ventilatorsnelheid automatisch ingesteld op "breeze" (briesje of zwak).
- De "DRY"-stand is niet mogelijk als de buitentemperatuur 15 °C of lager is.

Als er een stroomstoring optreedt terwijl de unit in werking is

Wanneer de unit automatisch weer begint te werken na een tijdelijke stroomstoring, zullen dezelfde instellingen worden gebruikt als voor de stroomstoring.

Instellen van de richting van de luchtstroom

Dit gedeelte wordt beschreven in de handleiding die wordt meegeleverd met de afstandsbediening met timer (CZ-RTC2). Raadpleeg met betrekking tot de afstandsbediening met draad en hoge specificaties (CZ-RTC3) de handleiding die wordt meegeleverd met model CZ-RTC3.

Instellen van de beweging omhoog en omlaag van de richting van de luchtstroom

■ Gebruiken van de timerafstandsbediening



"FLAP" toets

■ Gebruiken van de draadloze afstandsbediening

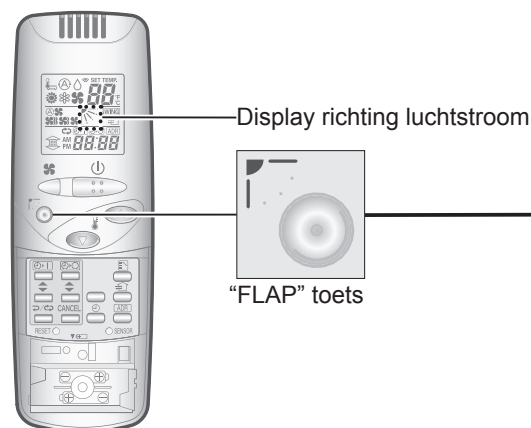

"FLAP" toets

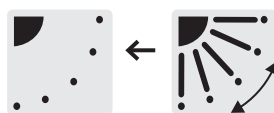

Druk op  /  om de gewenste richting van de luchtstroom te selecteren.



■ Blad-swingbeweging

- Door op de toets te drukken tijdens de swingstand, kunt u het blad op de gewenste positie stoppen.

Display wanneer de swingstand is stopgezet

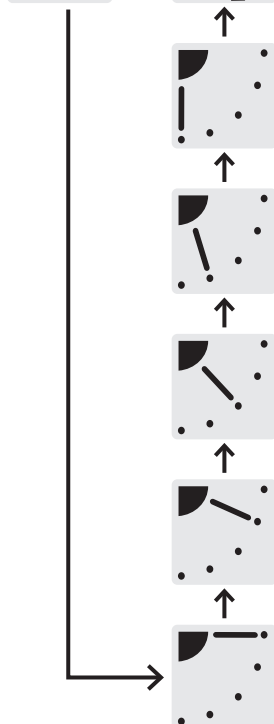

Ventilator en verwarming	Koelen en drogen
	
(5 niveaus)	(3 niveaus)



■ Flap vastgezet (5 niveaus)

Aanbevolen verticale luchtstroomrichting

- Zet het blad omlaag bij verwarmen. (Als het blad omhoog staat, kan de warme lucht de vloer niet bereiken.)
- Zet het blad omhoog bij koelen. (Als het blad omlaag staat, kan er condens op de vloer druppelen.)

HEAT	COOL / DRY	FAN
		
Aanbevolen	Aanbevolen	Vastgezet op deze positie

■ Instellen van de horizontale luchtstroomrichting (Handmatig)

Stel de horizontale luchtstroomregelaars met de hand in.

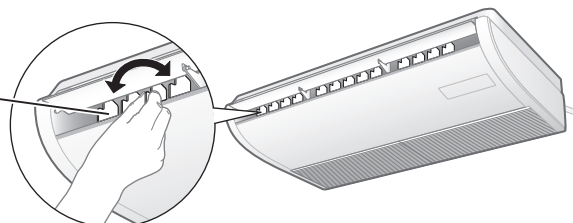

Instellen van de richting van de luchtstroom voor meerdere binnenunits (alleen met de timerafstandsbediening)

Wanneer er meerdere binnenunits worden bediend met 1 afstandsbediening, kan de richting van de luchtstroom voor elke binnenunit afzonderlijk of voor alle binnenunits tegelijk worden ingesteld.

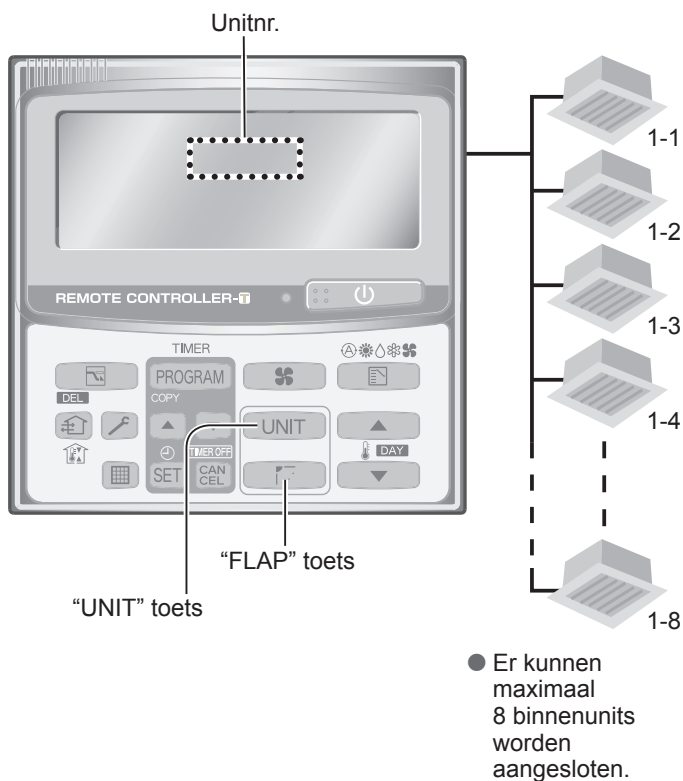

■ Wanneer de richting van de luchtstroom voor elke binnenunit afzonderlijk wordt ingesteld

1 Druk op **UNIT** om het nummer van de unit die u wilt instellen te selecteren.

bijv.) 1 buitenunit en 8 binnenunits

bijv.) 2 buitenunits en 4 binnenunits

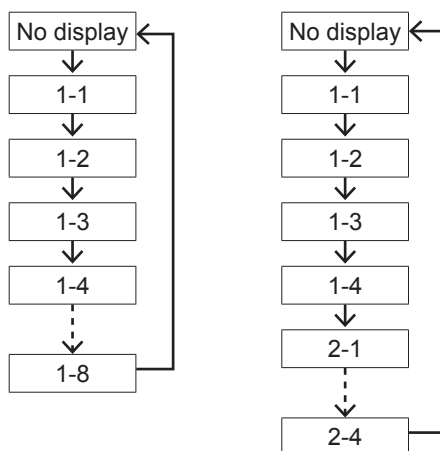

2 Druk op om de gewenste richting van de luchtstroom te selecteren.

■ Wanneer de richting van de luchtstroom voor alle binnenunits tegelijk wordt ingesteld

1 Druk op **UNIT** en selecteer **No display**.

2 Druk op om de gewenste richting van de luchtstroom te selecteren.

Let op:

- Zet het blad (verticale luchtstroombiad) dat via de afstandsbediening wordt bediend nooit met uw handen in de gewenste positie.

Opmerking

- Wanneer de airconditioner wordt uitgeschakeld, gaat het blad automatisch naar de dichte stand.
- Het blad (verticale luchtstroombiad) wordt omhoog gezet als de standby-stand voor verwarming actief is.
- De swingstand begint nadat de standby-stand is afgelopen, maar zelfs in standby wordt er "Swing" aangegeven op de afstandsbediening.

Tips voor energiebesparing

■ Vermijden

- **Blokkeer de luchtinlaat en de uitlaat van de unit niet. (Als de in- of uitlaten worden geblokkeerd, zal de unit niet goed kunnen werken en storingen vertonen.)**
- Gebruik tijdens het koelen zonneschermen, luxaflex of gordijnen om te voorkomen dat direct zonlicht de kamer binnenvalt.

■ Wel doen

- Houd het luchtfilter altijd schoon. (Bij een verstopt filter zullen de prestaties van de unit afnemen.)
→ "Onderhoud" (P.48)
- Om te voorkomen dat de ge-airconditionde lucht direct ontsnapt, dient u ramen, deuren en andere openingen gesloten te houden.

Onderhoud

Binnenunit (bijv. type U1)

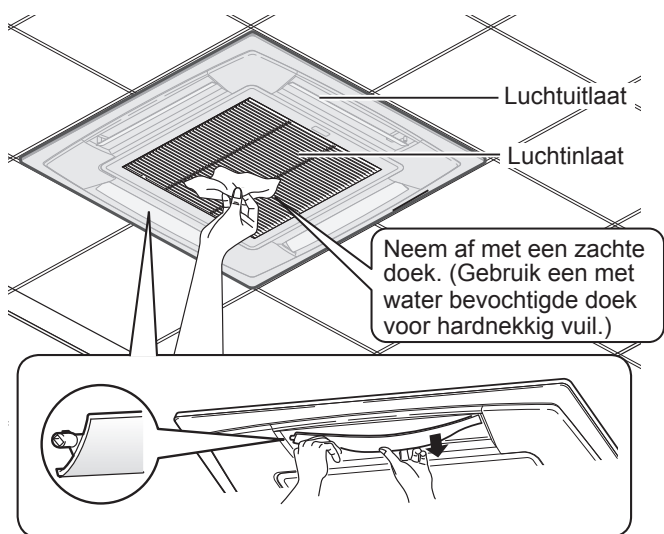

Was het blad van de luchtuitlaat met water.

(Alleen type U1)

- Stop van tevoren de werking van het apparaat.
- Laat het blad na het wassen met water drogen en bevestig het vervolgens met de pijl naar buiten gericht.

⚠ WAARSCHUWING

- Zorg er om veiligheidsredenen voor dat u de airconditioner uitschakelt en ook de stekker uit het stopcontact haalt voordat u het gaat schoonmaken. (Doet u dit niet, dan kunnen er elektrische schokken optreden of kunt u letsel oplopen omdat de ventilator snel ronddraait.)
- Giet geen water op de binnenunit. (Als u dat wel doet, kunnen de interne onderdelen beschadigd raken en loopt u risico op elektrische schokken.)

⚠ OPGEPAST

- Gebruik nooit oplosmiddelen of agressieve chemische middelen. Wrijf kunststof onderdelen ook niet schoon met zeer heet water. (Dit kan leiden tot vervorming of verkleuring.)
- Sommige metalen randen en bladen kunnen scherp zijn. Wees voorzichtig wanneer u deze onderdelen schoonmaakt. (Anders kunnen deze letsel opleveren.)
- Gebruik een stevige trap of ladder wanneer u een hoog geplaatste binnenunit schoon moet maken.

- De interne spiraal en andere onderdelen van de buitenunit moeten regelmatig worden gereinigd.
 - Raadpleeg uw dealer of onderhoudsservice.

Voor u om service verzoekt

Probleem	Oorzaak	Actie
De airconditioner werkt niet alhoewel de stroom is ingeschakeld.	Er is een stroomonderbreking (geweest)	Druk op ON/OFF op de afstandsbediening.
	De bedieningstoets (aan/uit) staat in de uit-stand.	<ul style="list-style-type: none"> • Als de stroomonderbreker is uitgeschakeld, moet u deze inschakelen. • Als de stroomonderbreker is doorgeslagen, raadpleegt u dan uw dealer zonder opnieuw in te schakelen.
	Er is een zekering gesprongen.	Neem contact op met uw dealer.
Onvoldoende koeling of verwarming	De luchtinlaat of luchtuitlaat van de binnen- of buitenunit is verstopt door stof.	Verwijder het stof.
	De windsnelheidsschakelaar staat op "Low".	Schakel over naar "High" of "Strong".
	Onjuiste temperatuurinstellingen	Zie de "Tips voor energiebesparing". (P.47)
	Er komt direct zonlicht de kamer binnen in de koelstand.	
	Er staan deuren of ramen open.	Zie "Onderhoud". (P.48)
	Het luchtfilter is verstopt.	
	Te veel warmtebronnen in de kamer in de koelstand.	Verminder het aantal warmtebronnen en gebruik ze zo min mogelijk.
Te veel personen in de kamer in de koelstand.	Verlaag de temperatuurinstelling of schakel over naar "High" of "Strong".	

Als uw airconditioner niet correct functioneert, zelfs nadat elk item onder "Voor u om service verzoekt" en "Oplossen van problemen" is gecontroleerd

- Stop de werking onmiddellijk en schakel de stroom uit. Neem vervolgens contact op met uw dealer en geef het serienummer en de aard van het probleem door. Tevens geeft u door of het inspectieteken ⚠ en de letters E, F, H, L, P in combinatie met bepaalde cijfers verschijnen op het LCD-scherm van de afstandsbediening.
- Probeer nooit om zelf de airconditioner te repareren, want dat zou zeer gevaarlijk voor u kunnen zijn.

Oplossen van problemen

Controleer het volgende voor u vragen stelt of om service verzoekt.

		Probleem	Oorzaak / Actie
Binnenunit	Lawaai	Geluiden van stromend water kunnen worden gehoord tijdens of na de werking.	<ul style="list-style-type: none"> • Geluid van het koelmiddel dat door de unit stroomt • Geluid van overtollig water dat via de afvoerbuis wordt afgevoerd
		Krakende geluiden kunnen worden gehoord tijdens of na de werking.	Geluiden van uitzettende of krimpende materialen door temperatuurverandering
	Tijdens de werking komt er een vreemde geur uit de unit.		<ul style="list-style-type: none"> • De geuren in huis, zoals sigarettenrook en geuren van cosmetica worden door de airconditioner opgezogen en weer uitgeblazen. • De unit is vuil van binnen. (Neem contact op met uw dealer.)
	Er verzamelen zich druppels condensatie bij de luchtuitlaat bij koelen.		<ul style="list-style-type: none"> • Vocht uit de lucht condenseert in de koele luchtstroom en vormt druppels.
	Er wordt mist gevormd bij het koelen.		<ul style="list-style-type: none"> • Als de airconditioner geïnstalleerd is op een plek zoals in een restaurant, waar grote hoeveelheden vette walm kunnen voorkomen, moet de unit schoongemaakt worden omdat het binnenwerk (de warmtewisselaar) vuil geworden is. (Neem contact op met uw dealer.)
	Er wordt mist gevormd bij het verwarmen.		<ul style="list-style-type: none"> • De unit is aan het ontdooien.
	De ventilator draait een tijdje door, ook al is de werking gestopt.		<ul style="list-style-type: none"> • De ventilator draait door voor een soepele werking. • Afhankelijk van de instelling kan de ventilator ook draaien om de warmtewisselaar te drogen.
	Richting luchtstroom	De luchtstroomrichting verandert tijdens de werking.	<ul style="list-style-type: none"> • Wanneer de temperatuur van de uitgeblazen lucht erg laag is bij het verwarmen, of bij het ontdooien, wordt de horizontale luchtstroomrichting automatisch ingesteld. • De positie van het blad kan individueel worden ingesteld. (Type U1)
		De richting van de luchtstroom kan niet worden ingesteld.	
		De richting van de luchtstroom kan niet worden veranderd.	<ul style="list-style-type: none"> • Het blad beweegt één keer naar de standaard positie en gaat dan naar de ingestelde luchtstroomrichting.
Het blad beweegt een paar keer nadat de richting is veranderd.		<ul style="list-style-type: none"> • Stof dat zich heeft opgehoopt in de binnenunit wordt uitgestoten. 	
Er wordt stof uitgestoten.		<ul style="list-style-type: none"> • Dit is om de werking te controleren en om te controleren of de rotatie van de ventilatormotor binnen het gebruiksbereik ligt. 	
Aan het begin van de werking op hoge snelheid is het mogelijk dat de ventilator soms sneller draait dan de ingestelde snelheid. (3 tot 30 minuten)			
Buitenunit	Het apparaat werkt niet (Wanneer de stroom onmiddellijk wordt ingeschakeld / Wanneer de werking wordt gestopt en onmiddellijk weer wordt hervat)		<ul style="list-style-type: none"> • De werking begint nog even niet gedurende ongeveer de eerste 3 minuten, omdat de compressorbeveiligingsschakeling is ingeschakeld.
	Er klinkt lawaai bij het verwarmen.		<ul style="list-style-type: none"> • De unit is aan het ontdooien.
	Er komt stoom uit het apparaat bij het verwarmen.		
	De ventilator blijft draaien, zelfs nadat de werking is gestopt met de afstandsbediening.		<ul style="list-style-type: none"> • Dit is om een soepele werking te garanderen.

Obrigado por adquirir este produto Panasonic.
 Este produto é uma unidade interior para aparelho de ar condicionado comercial.
 As instruções de instalação estão anexadas.

Índice

● Precauções de segurança	50
● Precauções de utilização	52
● Nomenclatura das peças	53
• Mecanismo de funcionamento	53
<hr/>	
● Ajuste da direcção do fluxo de ar	54
• Ajuste da direcção do fluxo de ar para unidades interiores múltiplas	55
<hr/>	
● Manutenção	56
• Antes de solicitar assistência	56
● Localização e solução de problemas	57
<hr/>	
● Especificações	100
• Unidade interior	100
• Tabela dos idiomas correspondentes	103

Informações sobre o produto

Se tem alguma questão ou problema respeitante ao seu aparelho de ar condicionado, vai necessitar da informação que se segue. O número do modelo e da série encontram-se na placa identificadora na parte inferior do aparelho.

Nº do modelo

Nº de série



Data da compra

Endereço do revendedor

Telefone

Precauções de segurança

Os símbolos que se seguem são utilizados neste manual de instruções para o alertar sobre condições potencialmente perigosas para os utilizadores, pessoal de manutenção ou o próprio aparelho:

 ADVERTÊNCIA	Este símbolo refere-se a um perigo ou mau manuseamento que pode resultar em ferimentos pessoais severos ou morte.
 PRECAUÇÃO	Este símbolo refere-se a um perigo ou mau manuseamento que pode resultar em ferimentos pessoais, danos ao produto ou aos objectos que o cercam.

ADVERTÊNCIA



Consulte um revendedor autorizado ou especialista sobre o tipo de refrigerante especificado a ser utilizado. A utilização de um refrigerante diferente do especificado pode danificar o produto, provocar explosões e ferimentos, etc.

Este aparelho de ar condicionado não tem ventilador para retirar ar fresco do exterior. Deve abrir frequentemente portas e janelas quando utiliza aquecimentos a gás ou óleo na mesma sala, pois estes consomem grande quantidade de oxigénio do ar. De outra maneira, em casos extremos, podem ocorrer casos de sufocação.



Nunca utilize ou armazene gasolina ou outros vapores ou líquidos inflamáveis perto do aparelho de ar condicionado — é muito perigoso.

Não utilize este aparelho em um ambiente propenso a explosão.

Não toque na unidade com as mãos molhadas.

Não introduza os dedos nem outros objectos na unidade interior ou exterior do aparelho de ar condicionado, pois as peças móveis podem provocar lesões.



A fuga de gás refrigerante pode provocar um incêndio.

Por razões de segurança, certifique-se de que desliga o aparelho de ar condicionado e a corrente eléctrica antes da limpeza ou da assistência.

Em caso de emergência, desligue a ficha eléctrica da tomada ou desligue o disjuntor ou o interruptor eléctrico para isolar o aparelho de ar condicionado da fonte de alimentação.



Os utilizadores não devem limpar o interior das unidades exteriores e interiores. A limpeza deve ser realizada por um especialista ou um revendedor autorizado.

Em caso de avaria deste aparelho, não o repare sozinho. Entre em contacto com o revendedor ou o serviço de assistência para levar a cabo a reparação.



Itens proibidos



Pontos a serem observados

- Leia este manual de instruções cuidadosamente antes de utilizar este aparelho de ar condicionado. Se ainda tiver algumas dificuldades ou problemas consulte o seu revendedor.
- Este aparelho tem por finalidade oferecer-lhe condições confortáveis na sala. Utilize-o apenas para esse fim como descrito neste manual de instruções.

PRECAUÇÃO



Este equipamento pretende ser usado por peritos ou utilizadores com formação em lojas, na indústria leve e em quintas, ou para utilização comercial por pessoas não especializadas.

Este aparelho pode ser utilizado por crianças de 8 anos de idade e acima e por pessoas com capacidades físicas, sensoriais e mentais reduzidas ou com falta de experiência e conhecimento se os mesmos forem supervisionados ou instruídos sobre a utilização do aparelho de maneira segura e compreendam os perigos envolvidos.

Mantenha o alarme de incêndio e a saída de ar a pelo menos 1,5 m da unidade.

Não arrefeça ou aqueça demasiado a sala quando estiverem presentes bebés ou pessoas inválidas.



Não ligue e desligue o aparelho de ar condicionado utilizando o interruptor principal. Utilize o botão de operação ON/OFF.

Não coloque nada na saída de ar da unidade exterior. É muito perigoso devido à alta velocidade de rotação do ventilador.



Não toque na entrada de ar ou nas pás de alumínio afiadas da unidade exterior. Pode sofrer ferimentos.



Não se sente nem suba para cima da unidade. Pode cair acidentalmente.



Não cole nenhum objecto na CAIXA DA VENTONHA. Pode sofrer ferimentos e danificar a unidade.



Providencie uma tomada eléctrica para ser utilizada exclusivamente para cada unidade, bem como um interruptor para a fonte de alimentação, um disjuntor de circuito e um disjuntor de fugas de ligação à terra para protecção de sobrecorrente na linha exclusiva.

Providencie uma tomada eléctrica exclusivamente para cada unidade e integrar meios de desactivação total com separação de contacto em todos os pólos da instalação eléctrica fixa, conforme as normas de fiação.

Para impedir possíveis perigos devido a falha do isolamento, tem de ligar a unidade à massa.



De modo a evitar o sobreaquecimento e incêndios, não utilize cabos modificados, cabos partilhados, extensões eléctricas nem cabos não especificados.



Numa situação de anomalia/avaría do produto, interrompa o seu uso e retire a ficha da tomada ou e o disjuntor.

(Risco de fumo/incêndio/choque eléctrico)

Exemplos de anormalidade/avaría:

- O ELCB dispara frequentemente.
- O produto não arranca por vezes quando está ligado.
- A corrente desliga-se por vezes quando move o cabo.
- Odor a queimado ou ruído anormal é detectado durante o funcionamento.
- O chassis está deformado ou anormalmente quente.
- Fugas de água da unidade interior.
- Sobreaquecimento do cabo de alimentação ou da ficha.
- Não é possível controlar a velocidade da ventoinha.
- A unidade desliga-se imediatamente após ser activada.
- A ventoinha não pára mesmo após a unidade ser desligada.

Contacte imediatamente o revendedor local para manutenção/reparação.

AVISO

- O compressor pode parar ocasionalmente durante tempestades com trovoadas ou relâmpagos. Isso não é falha mecânica. A unidade é restabelecida automaticamente depois de alguns minutos.
- As instruções foram redigidas originalmente em inglês. As versões noutras línguas são traduções da redacção original.

Informações importantes sobre o refrigerante utilizado

Este produto contém gases fluorados com efeito de estufa cobertos pelo Protocolo de Quioto. Não libere gases na atmosfera.

Tipo do refrigerante: R410A

Valor GWP ⁽¹⁾: 1975

⁽¹⁾ GWP = potencial de aquecimento global

Inspecções periódicas para fugas do refrigerante podem ser requeridas dependendo da legislação europeia ou local. Contacte o seu revendedor local para mais informações.

Precauções de utilização

Instalação

- Este aparelho de ar condicionado deve ser instalado adequadamente por um técnico de instalação qualificado de acordo com as Instruções de Instalação fornecidas com o aparelho.
- Antes da instalação deste aparelho de ar condicionado, verifique se a voltagem da rede local na sua casa ou escritório é a mesma que a voltagem indicada na placa identificadora.

ADVERTÊNCIA

Evite as seguintes localizações para a instalação.

- Localizações onde existe fumo ou combustível. Localizações de temperatura extremamente alta como em uma estufa.
- Localizações em que haja dispositivos que geram calor excessivo.

Atenção:

- Evite instalar a unidade exterior onde possa ser atingida por água do mar ou perto de ar sulfuroso de termas. (Para proteger o aparelho de ar condicionado de alta corrosão)

Ligações

- Todas as ligações devem estar de acordo com os requisitos eléctricos locais. (Consulte o seu revendedor ou um electricista qualificado para mais detalhes.)
- Cada unidade deve ser adequadamente ligada à terra mediante um fio de terra ou as ligações fornecidas.
- As ligações devem ser feitas por um electricista qualificado.

Preparação para a operação

Ligue o aparelho à corrente eléctrica 5 horas antes da operação inicial.

(Para aquecimento)

- Deixe a corrente eléctrica ligada para utilização contínua.



NOTA

Se não for utilizar o aparelho por um longo tempo, desligue a ficha eléctrica da tomada ou desligue o disjuntor ou o interruptor eléctrico para isolar o aparelho de ar condicionado da fonte de alimentação.

Condição de funcionamento

Utilize este aparelho de ar condicionado no seguinte intervalo de temperatura.

Unidade exterior	Intervalo de temperatura interior	Intervalo de temperatura exterior
mini (tipo LE1)		
Arrefecimento	14°C ~ 25°C (*WBT)	-10°C ~ 46°C (*DBT)
Aquecimento	16°C ~ 30°C (*DBT)	-20°C ~ 18°C (*WBT)
2WAY (tipo ME1)		
Arrefecimento	14°C ~ 25°C (*WBT)	-10°C ~ 46°C (*DBT)
Aquecimento	16°C ~ 30°C (*DBT)	-25°C ~ 15°C (*WBT)
3WAY (tipo MF2)		
Arrefecimento	14°C ~ 25°C (*WBT)	-10°C ~ 46°C (*DBT)
Aquecimento	15°C ~ 30°C (*DBT)	-20°C ~ 18°C (*WBT)
Arrefecimento e Aquecimento	—	-10°C ~ 24°C (*DBT)

*DBT: Temperatura de bolbo seco

*WBT: Temperatura de bolbo húmido

Informações para utilizadores sobre a recolha e eliminação de equipamentos velhos e pilhas usadas



Estes símbolos nos produtos, embalagem e/ou documentos acompanhantes significam que os produtos eléctricos e electrónicos velhos e pilhas usadas não devem ser misturados com o lixo doméstico geral.

Para o tratamento, recuperação e reciclagem de produtos velhos e pilhas usadas de maneira apropriada, leve-os aos pontos de recolha aplicáveis de acordo com a legislação nacional do seu país e com as Directivas 2002/96/CE e 2006/66/CE.

Mediante a eliminação correcta destes produtos e pilhas, ajudará a salvar recursos valiosos e prevenir efeitos negativos potenciais sobre a saúde humana e o meio ambiente, que poderiam decorrer do manuseio de resíduos inadequado.

Para mais informações sobre a recolha e reciclagem de produtos velhos e pilhas usadas, contacte a autarquia local, o serviço de eliminação de resíduos ou o ponto de venda de onde comprou os itens.

Poderão ser aplicadas penalidades em caso de eliminação indevida de lixo de acordo com a legislação nacional.

Para utilizadores comerciais na União Europeia
Se quiser eliminar algum equipamento eléctrico ou electrónico, contacte o seu revendedor ou distribuidor para mais informações.

[Informações sobre a eliminação em outros países fora da União Europeia]

Estes símbolos são válidos apenas na União Europeia. Se quiser eliminar estes itens, contacte a autoridade local ou o seu revendedor e informe-se sobre o método de eliminação correcto.



Nota para os símbolos de pilha (dois exemplos inferiores):

Este símbolo pode ser utilizado em combinação com um símbolo químico. Neste caso, ele satisfaz os requisitos estipulados pela Directiva para o elemento químico envolvido.



Nomenclatura das peças

UNIDADE INTERIOR

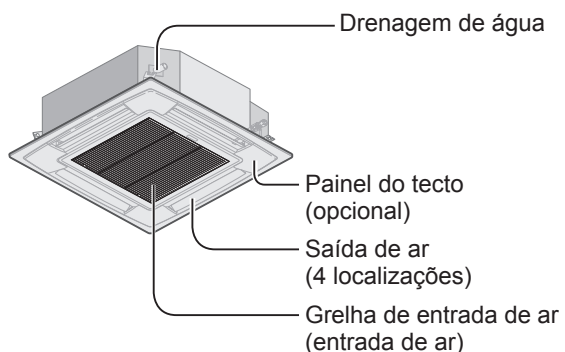

Tipo U1 (Cassete de 4 vias)

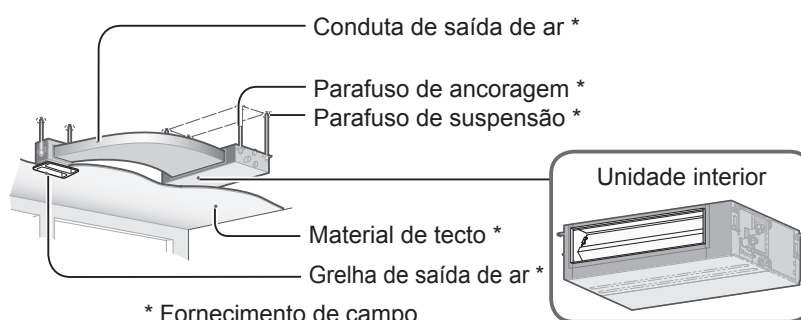

Tipo F2 (Com conduta de silhueta baixa)



Tipo T2 (Tecto)

Optional

Controlo remoto sem fios



Nº do modelo
CZ-RWSU2 (Tipo U1)
CZ-RWST3 (Tipo T2)
CZ-RWSC3
(Para todas as unidades interiores)

Controlo remoto do temporizador



Nº do modelo
CZ-RTC2

Para todas as unidades interiores

Telecomando com fios de alta especificação



Nº do modelo
CZ-RTC3

Para todas as unidades interiores

Leia as instruções de operação incluídas com o telecomando.

Mecanismo de funcionamento

■ Rendimento do aquecimento

- Como este aparelho de ar condicionado emprega o ar exterior para aquecimento, o seu rendimento de aquecimento se deteriora com a redução da temperatura externa.
(Devido ao sistema da bomba de calor)
→ Neste caso, utilize outro aparelho de aquecimento.

■ Descongelção

- Este aparelho pode iniciar a operação de descongelção para derreter a congelação formada na unidade exterior.

① **A descongelção começa:** O ventilador da unidade interior pára (ou a velocidade torna-se extremamente baixa).

→ “☀” (STANDBY) aparece.

② **A operação de aquecimento recomeça passados alguns minutos:** O ventilador da unidade interior permanece parado (ou funcionará a uma velocidade muito baixa) até que a serpentina do permutador de calor da unidade interior se aqueça o suficiente.

→ “☀” (STANDBY) aparece.

③ **A descongelção é concluída:** O ventilador da unidade interior começa a funcionar.
→ “☀” (STANDBY) desaparece.

■ Operação “DRY”

- Quando a temperatura da sala atinge o nível que foi ajustado, a unidade exterior repete o ciclo de ligar e desligar automaticamente.
- Quando a unidade exterior é desligada, o ventilador da unidade interior também pára.
(Para prevenir o aumento de humidade na sala)
- Quando houver uma grande probabilidade de a temperatura da sala atingir o nível que foi definido, a velocidade do ventilador é definida para “brisa” (vento suave) automaticamente.
- A operação “DRY” não é possível quando a temperatura exterior é 15 °C ou menos.

■ Se a energia falhar enquanto a unidade estiver a funcionar

Quando a unidade recomeça automaticamente após uma falha de energia temporária, ela utiliza os mesmos ajustes que estavam em efeito antes do corte de energia.

Ajuste da direcção do fluxo de ar

Esta secção é descrita no manual de instruções fornecido com o telecomando com temporizador (CZ-RTC2).

Com respeito ao telecomando com fio de alta especificação (CZ-RTC3), consulte as instruções de operação fornecidas com o modelo CZ-RTC3.

Ajuste do movimento para cima e para baixo da direcção do fluxo de ar

Utilização do controlo remoto do temporizador



Utilização do controlo remoto sem fios

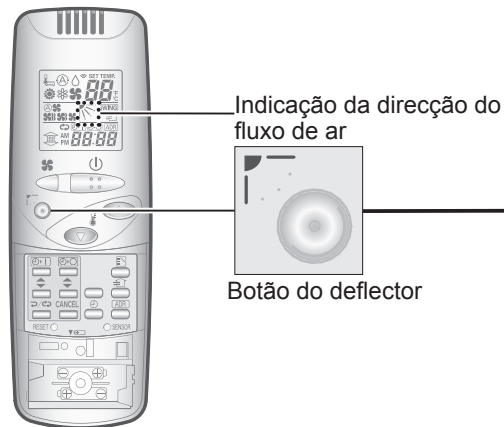

Prima / para seleccionar a direcção pretendida para o fluxo de ar.

Movimento de varrimento do deflector

- Premir o botão durante a operação de varrimento pode parar o deflector na posição pretendida.

Indicação quando a operação de varrimento está parada

Ventilador e aquecimento	Arrefecimento e secagem
(5 níveis)	(3 níveis)

Deflector fixo (5 níveis)

Direcção do fluxo de ar vertical recomendada

- Ajuste o deflector para a posição inferior para a operação de aquecimento. (Na posição superior, o ar quente não pode atingir o chão.)
- Ajuste o deflector para a posição superior para a operação de arrefecimento. (Na posição inferior, a condensação pode pingar no chão.)

HEAT	COOL / DRY	FAN
Recomendado	Recomendado	Fixo nesta posição

Ajuste da direcção do fluxo de ar horizontal (Manual)

Mova as palhetas do fluxo de ar horizontal com a mão para ajustar.

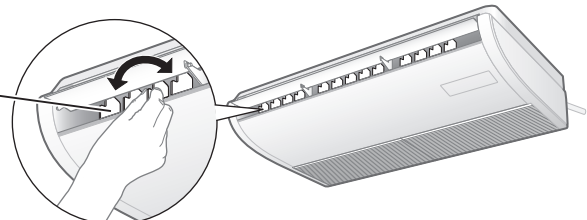

Ajuste da direcção do fluxo de ar para unidades interiores múltiplas (Apenas com o controlo remoto do temporizador)

Quando operar unidades interiores múltiplas com 1 controlo remoto, a direcção do fluxo de ar pode ser ajustada para cada unidade interior individualmente ou para todas as unidades ao mesmo tempo.

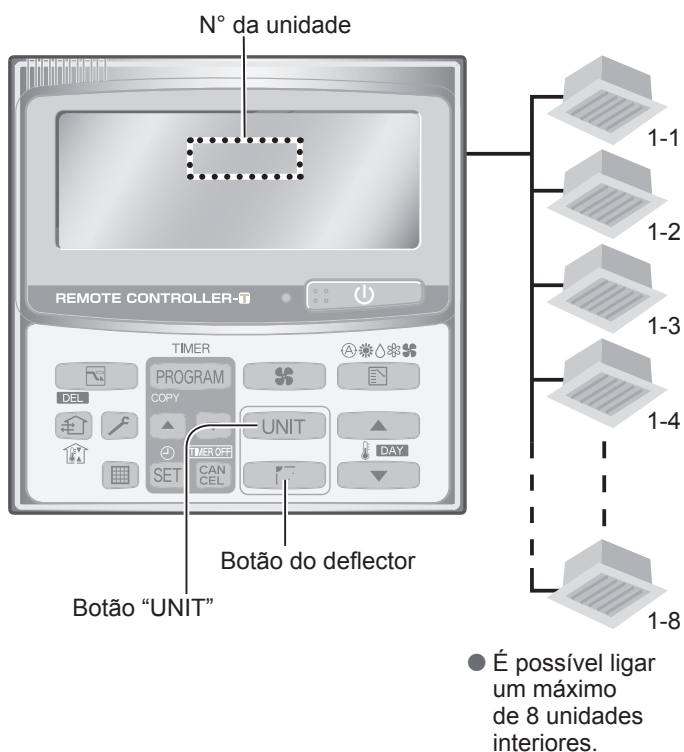

■ Quando ajustar a direcção do fluxo de ar de cada unidade interior individualmente

1 Prima **UNIT** para seleccionar o N° da unidade que pretende ajustar.

Ex.: 1 unidades exteriores e 8 unidades interiores

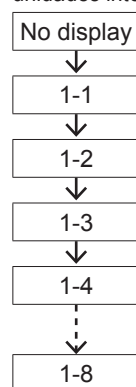

Ex.: 2 unidades exteriores e 4 unidades interiores

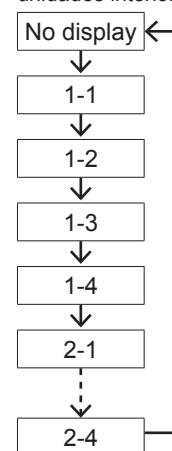

2 Prima para seleccionar a direcção pretendida para o fluxo de ar.

■ Quando ajustar a direcção do fluxo de ar de todas as unidades interiores ao mesmo tempo

1 Prima **UNIT** para seleccionar **No display**.

2 Prima para seleccionar a direcção pretendida para o fluxo de ar.

Atenção:

- Não utilize as mãos para mover o deflector (deflector de fluxo de ar vertical) controlado pelo controlo remoto.

Nota

- Quando o aparelho de ar condicionado é desligado, o deflector move-se automaticamente na direcção de fechamento.
- O deflector (deflector de fluxo de ar vertical) move-se para a posição superior durante a operação de espera de aquecimento.
- A operação de varrimento começa após o término da operação de espera, mas "Swing" aparece no controlo remoto mesmo durante a operação de espera.

Sugestões para economizar energia

■ Evite

- Não bloqueie a entrada e saída de ar da unidade. (Uma obstrução provocará o mau funcionamento da unidade.)
- Durante a operação de arrefecimento, utilize toldos, persianas ou cortinas para prevenir a radiação directa de raios solares na sala.

■ Faça

- Mantenha o filtro sempre limpo. (Um filtro obstruído prejudicará o desempenho da unidade.)
→ "Manutenção" (P.56)
- Para prevenir o escape do ar condicionado, mantenha as janelas, portas e quaisquer outras aberturas fechadas.

Manutenção

Unidade interior (Tipo U1, por exemplo)

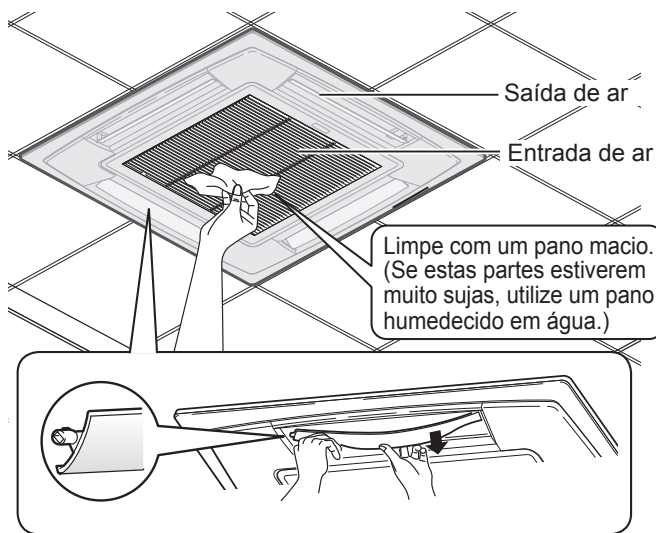

Lave o deflector para a saída de ar com água.

(Apenas tipo U1)

- Certifique-se de parar a operação antecipadamente.
- Depois de lavar com água, deixe-o secar e, em seguida, volte a montá-lo com a seta virada para fora.

⚠ ADVERTÊNCIA

- Por motivos de segurança, desligue o aparelho de ar condicionado e desligue-o da rede antes de proceder à sua limpeza. (Caso contrário, haverá o risco de choque eléctrico ou de ferimentos devido à alta velocidade de rotação do ventilador.)
- Não verta água sobre a unidade interior. (Isso pode danificar os componentes internos e causar um choque eléctrico.)

⚠ PRECAUÇÃO

- Nunca utilize solventes ou produtos químicos fortes. Da mesma forma, não limpe as peças plásticas com água muito quente. (Isso pode causar uma deformação ou mudar a cor.)
 - Algumas arestas metálicas e as pás são pontiagudas. Tome cuidado ao limpar tais partes. (Pode ferir-se.)
 - Utilize um banco ou escada firme quando limpar uma unidade interior instalada em lugares altos.
- A serpentina interna e outros componentes da unidade exterior devem ser limpos regularmente.
- Contacte o seu revendedor ou serviço de assistência.

Antes de solicitar assistência

Sintoma	Causa	Ação
O aparelho de ar condicionado não funciona após ser ligado.	Falha de energia ou após falha de energia	Prima o botão ON/OFF de alimentação no controlo remoto.
	O botão de operação (alimentação) está desligado.	<ul style="list-style-type: none"> • Se o disjuntor estiver desligado, ligue a alimentação. • Se o disjuntor tiver disparado, consulte o seu revendedor sem o ligar.
	Fusível queimado.	Contacte o seu revendedor.
Baixo desempenho de arrefecimento ou aquecimento	A entrada ou saída de ar das unidades interiores e exteriores está obstruída com poeira.	Remova a poeira.
	O interruptor da velocidade do vento está definida para "Baixa".	Mude para "Alta" ou "Forte".
	Definições inadequadas da temperatura	Consulte "Sugestões para economizar energia". (P.55)
	A sala está exposta à luz solar directa no modo de arrefecimento.	
	As portas ou janelas estão abertas.	
	O filtro de ar está obstruído.	Consulte "Manutenção". (P.56)
	Demasiadas fontes de calor na sala no modo de arrefecimento.	Utilize um mínimo de fontes de calor e durante um curto espaço de tempo.
Demasiadas pessoas na sala no modo de arrefecimento.	Diminua a definição de temperatura ou altere para "Alta" ou "Forte".	

Se o aparelho de ar condicionado não funcionar correctamente mesmo após a verificação de cada item de "Antes de solicitar assistência" e "Localização e solução de problemas"

- Pare a operação imediatamente e desligue a alimentação. Em seguida, contacte o seu revendedor e comunique o número de série e o sintoma. Comunique também a marca de inspecção ⚠ e as letras E, F, H, L, P em conjunto com números que aparecem no visor LCD do controlo remoto.
- Nunca tente reparar o aparelho de ar condicionado por conta própria, pois é muito perigoso fazê-lo.

Localização e solução de problemas

Verifique antes de consultar ou solicitar assistência.

		Sintoma	Causa / Acção
Unidade interior	Ruído	Som como fluxo de água é ouvido durante ou após o funcionamento.	<ul style="list-style-type: none"> Som de líquido refrigerante a fluir no interior da unidade Som de água de drenagem através do tubo de drenagem
		Ruído de rachadura é ouvido durante ou aquando da paragem do funcionamento.	Som devido à mudança de temperatura das peças
	É possível sentir odores do ar descarregado durante o funcionamento.		<ul style="list-style-type: none"> Odores a componentes internos, a tabaco, a cosméticos acumulados no ar condicionado e no ar descarregado. O interior da unidade está sujo. (Contacte o seu revendedor.)
	Acumulação de condensação perto da saída de ar durante a operação de arrefecimento.		A humidade interna arrefece devido ao vento frio e acumula-se como condensação.
	Forma-se névoa durante a operação de arrefecimento.		<ul style="list-style-type: none"> Se o aparelho de ar condicionado tiver sido instalado em lugares onde existam grandes quantidades de neblina de óleo como em restaurantes, a limpeza é necessário, porque o interior da unidade (permutador de calor) está sujo. (Contacte o seu revendedor.)
	Forma-se névoa durante a operação de aquecimento.		A operação de descongelação está em andamento.
	O ventilador roda durante algum tempo apesar do funcionamento parar.		<ul style="list-style-type: none"> A rotação do ventilador torna o funcionamento mais suave. O ventilador pode rodar para secar o permutador de calor dependendo da definição.
	Direcção do fluxo de ar	A direcção do fluxo de ar muda durante o funcionamento.	<ul style="list-style-type: none"> Quando a temperatura de descarga de ar estiver baixa durante a operação de aquecimento, ou durante a operação de descongelação, o fluxo de vento horizontal é efectuado automaticamente. A posição do deflector pode ser ajustada individualmente. (Tipo U1)
		A direcção do fluxo de ar não pode ser ajustada.	
		A direcção do fluxo de ar não pode ser alterada.	<ul style="list-style-type: none"> O deflector move-se uma vez para a posição normal e, em seguida, move-se para a direcção do fluxo de ar ajustada.
O deflector se move várias vezes após a alteração da direcção.			
Poeira é descarregada.		A poeira acumulada dentro da unidade interior é descarregada.	
No funcionamento inicial a alta velocidade, algumas vezes o ventilador roda mais rápido do que a velocidade definida. (3 a 30 minutos)		Isto serve para verificação da operação a fim de confirmar que a rotação do motor do ventilador está dentro da faixa de utilização.	
Unidade exterior	Sem funcionamento (Quando a alimentação é ligada imediatamente / Quando a operação é parada e retomada imediatamente)		<ul style="list-style-type: none"> O funcionamento não é iniciado durante aproximadamente os 3 primeiros minutos porque o circuito de protecção do compressor está activado.
	Gera-se ruído durante a operação de aquecimento.		<ul style="list-style-type: none"> A operação de descongelação está em andamento.
	Sai vapor durante a operação de aquecimento.		
	O ventilador continua a rodar mesmo após a paragem da operação com o controlo remoto.		<ul style="list-style-type: none"> Isso é para o funcionamento suave.

Σας ευχαριστούμε που αγοράσατε αυτό το προϊόν της Panasonic.
Αυτό το προϊόν είναι μια εμπορική εσωτερική μονάδα κλιματιστικού.
Επισυνάπτονται οδηγίες εγκατάστασης.

Περιεχόμενα

● Προφυλάξεις ασφάλειας.....	58
● Προφυλάξεις για χρήση	60
● Ονόματα μερών.....	61
• Μηχανισμός λειτουργίας	61
<hr/>	
● Ρύθμιση της κατεύθυνσης ροής αέρα	62
• Ρύθμιση της κατεύθυνσης ροής αέρα για πολλές εσωτερικές μονάδες	63
<hr/>	
● Συντήρηση.....	64
• Πριν ζητήσετε να γίνει συντήρηση.....	64
● Αντιμέτωπιση προβλημάτων	65
<hr/>	
● Προδιαγραφές.....	100
• Εσωτερική μονάδα	100
• Πίνακας με τις αντίστοιχες γλώσσες.....	103

Πληροφορίες για το προϊόν

Αν έχετε προβλήματα ή απορίες σχετικά με το κλιματιστικό σας, θα χρειαστείτε τις παρακάτω πληροφορίες. Ο αριθμός μοντέλου και ο αύξων αριθμός βρίσκονται στην πινακίδα στο κάτω μέρος του θαλάμου.

Αρ. μοντέλου

Αύξων αριθμός

Ημερομηνία αγοράς

Διεύθυνση αντιπροσώπου

Τηλέφωνο

Προφυλάξεις ασφάλειας

Τα παρακάτω σύμβολα που χρησιμοποιούνται σε αυτό το εγχειρίδιο σας προειδοποιούν για ενδεχόμενες επικίνδυνες καταστάσεις για τους χρήστες, το προσωπικό επισκευής ή το μηχάνημα:



ΠΡΟΕΙΔΟΠΟΙΗΣΗ

Αυτό το σύμβολο αναφέρεται σε μια επικίνδυνη ή μη ασφαλή ενέργεια που μπορεί να οδηγήσει σε σοβαρό προσωπικό τραυματισμό ή θάνατο.



ΠΡΟΣΟΧΗ

Αυτό το σύμβολο αναφέρεται σε μια επικίνδυνη ή μη ασφαλή ενέργεια που μπορεί να οδηγήσει σε προσωπικό τραυματισμό ή ζημιά του προϊόντος ή της περιουσίας σας.



ΠΡΟΕΙΔΟΠΟΙΗΣΗ



Επιβεβαιώστε με τον εξουσιοδοτημένο αντιπρόσωπο ή ειδικό για τη χρήση του καθορισμένου τύπου ψυκτικού. Η χρήση ψυκτικού διαφορετικού από τον καθορισμένο τύπο μπορεί να προκαλέσει βλάβη στο προϊόν, έκρηξη και τραυματισμό, κτλ.

Αυτό το κλιματιστικό δεν έχει εξαεριστήρα για να παίρνει καθαρό αέρα από έξω. Κάθε φορά που χρησιμοποιείτε συσκευές θέρμανσης με υγραέριο ή πετρέλαιο στο ίδιο δωμάτιο, πρέπει να ανοίγετε συχνά τις πόρτες και τα παράθυρα επειδή καταναλώνουν πολύ από το οξυγόνο του αέρα.

Διαφορετικά, σε έσχατη περίπτωση, υπάρχει κίνδυνος ασφυξίας.



Ποτέ μη χρησιμοποιείτε, ούτε να αποθηκεύετε, βενζίνη ή άλλο εύφλεκτο αέριο ή υγρό κοντά στο κλιματιστικό. Είναι πολύ επικίνδυνο.

Μην χρησιμοποιείτε αυτή τη συσκευή σε δυνητικά εκρηκτικές ατμόσφαιρες.

Μην αγγίζετε ποτέ τη συσκευή με βρεγμένα χέρια.

Μην τοποθετείτε τα δάχτυλά σας ή άλλα αντικείμενα στην εσωτερική ή εξωτερική μονάδα του κλιματιστικού, τα περιστρεφόμενα μέρη ενδέχεται να προκαλέσουν τραυματισμό.



Η διαρροή ψυκτικού αερίου μπορεί να προκαλέσει πυρκαγιά.

Για λόγους ασφάλειας, βεβαιωθείτε ότι έχετε σβήσει το κλιματιστικό καθώς επίσης ότι έχετε αποσυνδέσει την τροφοδοσία ρεύματος πριν τον καθαρισμό ή το σέρβις.

Σε περίπτωση έκτακτης ανάγκης, αποσυνδέστε το βύσμα ηλεκτρικής παροχής από την πρίζα, κατεβάστε την ασφάλεια ή απενεργοποιήστε το διακόπτη ισχύος, ώστε να απομονώσετε το κλιματιστικό από την κεντρική παροχή.



Ο καθαρισμός του εσωτερικού των εσωτερικών και εξωτερικών μονάδων δεν πρέπει να πραγματοποιείται από τους χρήστες. Καλέστε εξουσιοδοτημένο αντιπρόσωπο ή ειδικό για τον καθαρισμό.

Σε περίπτωση δυσλειτουργίας αυτής της συσκευής, μην την επισκευάσετε μόνοι σας. Επικοινωνήστε με τον αντιπρόσωπο πωλήσεων ή τον αντιπρόσωπο σέρβις για την επισκευή.



Θέματα που απαγορεύονται



Θέματα που πρέπει να προσέξετε

- Διαβάστε προσεκτικά τις παρούσες Οδηγίες χρήσης πριν χρησιμοποιήσετε αυτό το κλιματιστικό. Αν έχετε οποιοσδήποτε δυσκολίες ή προβλήματα, συμβουλευθείτε τον αντιπρόσωπό σας για βοήθεια.
- Αυτό το κλιματιστικό έχει σχεδιαστεί για να σας παρέχει άνετες συνθήκες δωματίου. Χρησιμοποιήστε το μόνο για το σκοπό που προορίζεται, όπως περιγράφεται στις παρούσες Οδηγίες χρήσης.



Να έχετε μια πρίζα που θα χρησιμοποιείτε αποκλειστικά για κάθε μονάδα, αλλά και να παρέχετε στην αποκλειστική γραμμή διακόπτη ηλεκτρικής παροχής, ασφάλεια κυκλώματος και διακόπτη διαρροής για προστασία από υπερβολική τάση.

Να έχετε μια πρίζα που θα χρησιμοποιείτε αποκλειστικά για κάθε μονάδα. Στη μόνιμη καλωδίωση, απαιτείται να ενσωματωθεί διάταξη πλήρους αποσύνδεσης με δυνατότητα διαχωρισμού επαφών σε όλους τους πόλους σύμφωνα τους κανόνες κατασκευής καλωδιώσεων.

Για την πρόληψη πιθανών κινδύνων από βλάβη της μόνωσης, η μονάδα πρέπει να γειώνεται.



Για την αποτροπή υπερθέρμανσης και πυρκαγιάς, μην χρησιμοποιείτε τροποποιημένα καλώδια, καλώδια συναρμογής, καλώδια επέκτασης ή μη ειδικά καλώδια.



Διακόψτε τη χρήση του προϊόντος αν παρουσιαστεί οποιαδήποτε ανωμαλία/βλάβη και αποσυνδέστε το βύσμα του ρεύματος ή κλείστε το διακόπτη τροφοδοσίας και την ασφάλεια.

(Υπάρχει κίνδυνος καπνού/πυρκαγιάς/ηλεκτροπληξίας) Παραδείγματα ανωμαλίας/αστοχίας:

- Ο διακόπτης κυκλώματος διαρροής της γείωσης (ELCB) ενεργοποιείται συχνά.
- Μερικές φορές, το προϊόν δεν ξεκινά όταν το ενεργοποιείτε.
- Μερικές φορές, η ισχύς αποσυνδέεται όταν κινείται το καλώδιο.
- Υπάρχει οσμή καμένου ή ασυνήθιστος θόρυβος κατά τη λειτουργία.
- Το κυρίως τμήμα είναι παραμορφωμένο ή ασυνήθιστα ζεστό.
- Υπάρχει διαρροή νερού από την εσωτερική μονάδα.
- Το καλώδιο ή το βύσμα ρεύματος είναι υπερβολικά ζεστό.
- Δεν είναι εφικτός ο έλεγχος της ταχύτητας του ανεμιστήρα.
- Η λειτουργία της μονάδας διακόπτεται αμέσως, ακόμη και αν έχει τεθεί σε λειτουργία.
- Ο ανεμιστήρας δεν σταματάει ακόμη και αν έχει διακοπεί η λειτουργία.

Επικοινωνήστε αμέσως με τον τοπικό σας αντιπρόσωπο για συντήρηση/επισκευή.

ΠΡΟΣΟΧΗ



Η συσκευή αυτή προορίζεται για χρήση από ειδικούς ή εκπαιδευμένους χρήστες σε καταστήματα, στην ελαφρά βιομηχανία και σε αγροκτήματα, ή για εμπορική χρήση από μη ειδικευμένα άτομα.

Η συσκευή αυτή μπορεί να χρησιμοποιηθεί από παιδιά ηλικίας τουλάχιστον 8 χρονών και από άτομα με μειωμένες φυσικές, αισθητήριες ή διανοητικές ικανότητες ή χωρίς πείρα και γνώσεις, αν επιτηρούνται ή τους έχουν δοθεί οδηγίες σχετικά με τη χρήση της συσκευής με ασφαλές τρόπο και κατανοούν τους εμπλεκόμενους κινδύνους.

Διατηρείτε το συναγερμό πυρκαγιάς και την έξοδο αέρα τουλάχιστον 1,5 m μακριά από τη μονάδα.

Η θερμοκρασία ενός δωματίου όπου βρίσκονται μωρά ή ηλικιωμένοι δεν πρέπει να είναι υπερβολικά χαμηλή ή υψηλή.



Μην ανοιγοκλείνετε το κλιματιστικό από τον κεντρικό διακόπτη τροφοδοσίας. Χρησιμοποιήστε το κουμπί λειτουργίας ON/OFF.

Μη τοποθετείτε τίποτα στην έξοδο αέρα της εξωτερικής μονάδας. Αυτό είναι επικίνδυνο επειδή ο ανεμιστήρας περιστρέφεται με μεγάλη ταχύτητα.



Μην αγγίζετε την είσοδο αέρα ή τα αιχμηρά πτερύγια αλουμινίου της εξωτερικής μονάδας. Μπορεί να τραυματιστείτε.



Μην κάθεστε και μην στέκεστε επάνω στη μονάδα. Μπορεί να πέσετε κάτω κατά λάθος.



Μην τοποθετείτε κανένα αντικείμενο στη ΘΗΚΗ ΑΝΕΜΙΣΤΗΡΑ. Μπορεί να τραυματιστείτε και η μονάδα μπορεί να υποστεί βλάβη.



ΑΝΑΚΟΙΝΩΣΗ

- Η λειτουργία του συμπιεστή ενδέχεται να διακόπτεται περιστασιακά στη διάρκεια καταιγίδων. Δεν πρόκειται για μηχανική αστοχία. Η δυνατότητα λειτουργίας της μονάδας επανέρχεται αυτόματα μετά από μερικά λεπτά.
- Το αγγλικό κείμενο είναι οι πρωτότυπες οδηγίες. Οι άλλες γλώσσες είναι μεταφράσεις των πρωτότυπων οδηγιών.

Σημαντικές πληροφορίες σχετικά με το ψυκτικό που χρησιμοποιείται

Το προϊόν αυτό περιέχει φθοριωμένα αέρια θερμοκηπίου που καλύπτονται από το πρωτόκολλο Kyoto. Μην εξαγάγετε αέρια στην ατμόσφαιρα.

Τύπος ψυκτικού: R410A

Τιμή GWP⁽¹⁾: 1975

⁽¹⁾ GWP = δυναμικό πλανητικής αύξησης της θερμοκρασίας

Ενδεχομένως να απαιτούνται περιοδικές επιθεωρήσεις για διαρροές ψυκτικού ανάλογα με την Ευρωπαϊκή ή τοπική νομοθεσία. Επικοινωνήστε με τον τοπικό σας αντιπρόσωπο για περισσότερες πληροφορίες.

Προφυλάξεις για χρήση

Εγκατάσταση

- Η εγκατάσταση αυτού του κλιματιστικού πρέπει να γίνει σωστά από ειδικευμένους τεχνικούς εγκατάστασης σύμφωνα με τις οδηγίες εγκατάστασης που συνοδεύουν τη μονάδα.
- Πριν από την εγκατάσταση, βεβαιωθείτε ότι η τάση του ηλεκτρικού ρεύματος στο σπίτι ή στο γραφείο σας είναι η ίδια με την τάση που αναγράφεται στην πινακίδα.



ΠΡΟΕΙΔΟΠΟΙΗΣΗ

Αποφεύγετε τις παρακάτω τοποθεσίες για την εγκατάσταση.

- Τοποθεσίες όπου υπάρχει καπνός ή εύφλεκτα αέρια. Επίσης τοποθεσίες με εξαιρετικά υψηλή θερμοκρασία όπως ένα θερμοκήπιο.
- Τοποθεσίες όπου βρίσκονται αντικείμενα που παράγουν μεγάλες ποσότητες θερμότητας.

Προσοχή:

- Αποφύγετε την εγκατάσταση της εξωτερικής μονάδας σε μέρη όπου αυτή μπορεί να έρθει σε άμεση επαφή με θαλασσινό νερό ή κοντά σε πηγές θειούχων αερίων σε ιαματικά λουτρά.
(Για να προστατέψετε το κλιματιστικό από διάβρωση μεγάλου βαθμού)

Καλωδίωση

- Όλες οι καλωδιώσεις πρέπει να συμμορφώνονται με τους τοπικούς κανονισμούς για την ηλεκτρολογία. (Συμβουλευθείτε τον αντιπρόσωπό σας ή έναν ειδικευμένο ηλεκτρολόγο για λεπτομέρειες.)
- Κάθε μονάδα πρέπει να είναι γειωμένη με ένα καλώδιο γείωσης ή μέσω των σωληνώσεων ύδρευσης.
- Οι καλωδιώσεις πρέπει να γίνουν από έναν ειδικευμένο ηλεκτρολόγο.

Προετοιμασία λειτουργίας

Ενεργοποιήστε την κεντρική ηλεκτρική παροχή 5 ώρες πριν την έναρξη της λειτουργίας.

(Για προθέρμανση)

- Αφήστε την κεντρική ηλεκτρική παροχή στην ενεργή θέση (ON) για συνεχόμενη χρήση.

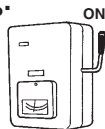

ΠΑΡΑΤΗΡΗΣΗ

Όταν δεν χρησιμοποιείτε τη συσκευή για μεγάλο χρονικό διάστημα, αποσυνδέστε το βύσμα ηλεκτρικής παροχής από την πρίζα, κατεβάστε την ασφάλεια ή απενεργοποιήστε το διακόπτη ισχύος, ώστε να απομονώσετε το κλιματιστικό από την κεντρική παροχή.

Συνθήκες λειτουργίας

Χρησιμοποιήστε αυτό το κλιματιστικό στα ακόλουθα εύρη θερμοκρασίας:

Εξωτερική μονάδα	Εύρος εσωτερικής θερμοκρασίας	Εύρος εξωτερικής θερμοκρασίας
μικρή (τύπος LE1)		
Ψύξη	14°C ~ 25°C (*ΘΥΒ)	-10°C ~ 46°C (*ΘΞΒ)
Θέρμανση	16°C ~ 30°C (*ΘΞΒ)	-20°C ~ 18°C (*ΘΥΒ)
2ΔΡΟΜΗ (τύπος ME1)		
Ψύξη	14°C ~ 25°C (*ΘΥΒ)	-10°C ~ 46°C (*ΘΞΒ)
Θέρμανση	16°C ~ 30°C (*ΘΞΒ)	-25°C ~ 15°C (*ΘΥΒ)
3ΔΡΟΜΗ (τύπος MF2)		
Ψύξη	14°C ~ 25°C (*ΘΥΒ)	-10°C ~ 46°C (*ΘΞΒ)
Θέρμανση	15°C ~ 30°C (*ΘΞΒ)	-20°C ~ 18°C (*ΘΥΒ)
Ψύξη και θέρμανση	—	-10°C ~ 24°C (*ΘΞΒ)

*ΘΞΒ: Θερμοκρασία ξηρού βολβού

*ΘΥΒ: Θερμοκρασία υγρού βολβού

Πληροφορίες για τους χρήστες σχετικά με τη συλλογή και απόρριψη παλιού εξοπλισμού και χρησιμοποιημένων μπαταριών



Αυτά τα σύμβολα στα προϊόντα, τις συσκευασίες ή/και τα συνοδευτικά έγγραφα σημαίνουν ότι τα ηλεκτρικά και ηλεκτρονικά προϊόντα και οι μπαταρίες δεν πρέπει να αναμιγνύονται με γενικά οικιακά απόβλητα.

Για το σωστό χειρισμό, ανάκτηση και ανακύκλωση παλιών προϊόντων και χρησιμοποιημένων μπαταριών, προσκομίζετε τα στα κατάλληλα σημεία συλλογής, σύμφωνα με την εθνική νομοθεσία και τις Οδηγίες 2002/96/ΕΚ και 2006/66/ΕΚ.

Με τη σωστή διάθεση αυτών των προϊόντων και μπαταριών, θα βοηθήσετε στην εξοικονόμηση πολύτιμων πόρων και στην αποφυγή τυχόν δυνητικών αρνητικών επιπτώσεων για την ανθρώπινη υγεία και το περιβάλλον που θα προέκυπταν από τον ακατάλληλο χειρισμό των αποβλήτων.

Για περισσότερες πληροφορίες σχετικά με τη συλλογή και την ανακύκλωση παλιών προϊόντων και μπαταριών, επικοινωνήστε με το δήμο σας, την υπηρεσία διάθεσης αποβλήτων ή το κατάστημα από όπου αγοράσατε τα είδη.

Ενδεχομένως να υπάρχουν κυρώσεις για τη λανθασμένη διάθεση αυτών των αποβλήτων, σύμφωνα με την εθνική νομοθεσία.

Για επιχειρηματικούς χρήστες στην Ευρωπαϊκή Ένωση

Εάν θέλετε να απορρίψετε ηλεκτρικό ή ηλεκτρονικό εξοπλισμό, επικοινωνήστε με τον αντιπρόσωπο ή προμηθευτή σας για περαιτέρω πληροφορίες.

[Πληροφορίες για τη διάθεση σε άλλες χώρες εκτός της Ευρωπαϊκής Ένωσης]

Τα σύμβολα αυτά ισχύουν μόνο στην Ευρωπαϊκή Ένωση. Εάν θέλετε να απορρίψετε αυτά τα είδη, επικοινωνήστε με τις τοπικές αρχές ή τον αντιπρόσωπό σας και ρωτήστε σχετικά με τη σωστή μέθοδο διάθεσης.



Ανακοίνωση για το σύμβολο μπαταρίας (παρακάτω δύο παραδείγματα συμβόλου):

Αυτό το σύμβολο μπορεί να χρησιμοποιείται σε συνδυασμό με ένα χημικό σύμβολο. Σε αυτή την περίπτωση συμμορφώνεται με την απαίτηση που καθορίστηκε από την Οδηγία για το εμπλεκόμενο χημικό.



Ονόματα μερών

ΕΣΩΤΕΡΙΚΉ ΜΟΝΑΔΑ

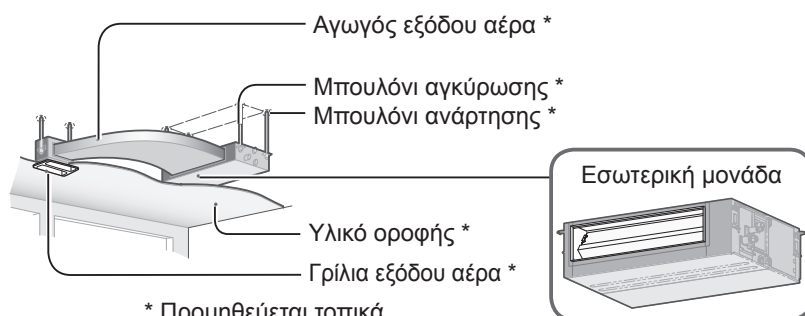
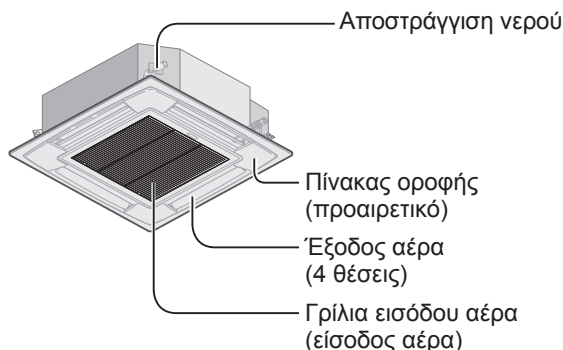

* Προμηθεύεται τοπικά

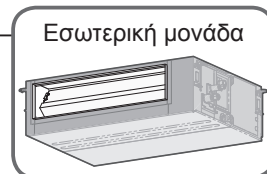

Τύπος F2 (Αγωγος χαμηλης σιλουετας)

Τύπος U1 (Κασετας 4-δρομο)



Τύπος T2 (Οροφης)

Προαιρετικό

Ασύρματο τηλεχειριστήριο



Αρ. μοντέλου
CZ-RWSU2 (Τύπος U1)
CZ-RWST3 (Τύπος T2)
CZ-RWSC3
(Για όλες τις εσωτερικές μονάδες)

Τηλεχειριστήριο χρονοδιακόπτη



Αρ. μοντέλου
CZ-RTC2

Για όλες τις εσωτερικές μονάδες

Ενσύρματο τηλεχειριστήριο υψηλών προδιαγραφών



Αρ. μοντέλου
CZ-RTC3

Για όλες τις εσωτερικές μονάδες



Διαβάστε τις οδηγίες χρήσης που συνοδεύουν το τηλεχειριστήριο.

Μηχανισμός λειτουργίας

■ Απόδοση θέρμανσης

- Επειδή αυτό το κλιματιστικό χρησιμοποιεί τον εξωτερικό αέρα για τη θέρμανση, η απόδοση της θέρμανσής του μειώνεται με τη μείωση της εξωτερικής θερμοκρασίας. (Λόγω του συστήματος αντλίας θέρμανσης)
→ Σε αυτή την περίπτωση, χρησιμοποιήστε μια άλλη συσκευή θέρμανσης.

■ Απόψυξη

- Αυτή η συσκευή μπορεί να ξεκινήσει τη λειτουργία απόψυξης για να λιώσει τον πάγο που σχηματίστηκε στην εξωτερική μονάδα.
 - ① **Ξεκινάει η απόψυξη:** Ο ανεμιστήρας της εσωτερικής μονάδας σταματάει (ή η ταχύτητα γίνεται εξαιρετικά αργή).
→ Εμφανίζεται η ένδειξη «» (STANDBY).
 - ② **Η λειτουργία θέρμανσης συνεχίζεται μετά από αρκετά λεπτά:** Ο ανεμιστήρας της εσωτερικής μονάδας παραμένει σταματημένος (ή λειτουργεί με πολύ αργή ταχύτητα) έως ότου θερμανθεί επαρκώς το πηνίο του εσωτερικού εναλλάκτη θερμότητας.
→ Εμφανίζεται η ένδειξη «» (STANDBY).

- ③ **Η απόψυξη ολοκληρώθηκε:** Ο ανεμιστήρας της εσωτερικής μονάδας ξεκινάει τη λειτουργία.
→ Σβήνει η ένδειξη «» (STANDBY).

■ Λειτουργία «ΑΦΥΓΡΑΝΣΗΣ»

- Όταν η θερμοκρασία δωματίου φτάσει στο επίπεδο στο οποίο έχει ρυθμιστεί, η εξωτερική μονάδα επαναλαμβάνει αυτόματα τον κύκλο ενεργοποίησης και απενεργοποίησης.
- Όταν απενεργοποιηθεί η εξωτερική μονάδα, θα σταματήσει και ο ανεμιστήρας της εσωτερικής μονάδας. (Για να αποφευχθεί η εκ νέου αύξηση της υγρασίας στο δωμάτιο)
- Όταν η θερμοκρασία δωματίου είναι πιο πιθανό να φτάσει το επίπεδο που είχε ρυθμιστεί, η ταχύτητα ανεμιστήρα ρυθμίζεται αυτόματα στο «breeze» (ελαφρύ αεράκι).
- Η λειτουργία «ΑΦΥΓΡΑΝΣΗΣ» δεν είναι δυνατή αν η εξωτερική θερμοκρασία είναι 15 °C ή χαμηλότερη.

■ Σε περίπτωση διακοπής ρεύματος ενώ λειτουργεί η μονάδα

Όταν η μονάδα συνεχίζει αυτόματα τη λειτουργία μετά από μια προσωρινή διακοπή ρεύματος, χρησιμοποιεί τις ίδιες ρυθμίσεις που είχε πριν τη διακοπή ρεύματος.

Ρύθμιση της κατεύθυνσης ροής αέρα

Αυτή η ενότητα περιγράφεται στο εγχειρίδιο οδηγιών που παρέχεται με το τηλεχειριστήριο με χρονοδιακόπτη (CZ-RTC2). Όσον αφορά το ενσύρματο χειριστήριο υψηλών προδιαγραφών (CZ-RTC3), ανατρέξτε στις οδηγίες λειτουργίας που παρέχονται με το μοντέλο CZ-RTC3.

Ρύθμιση της κατεύθυνσης ροής αέρα προς τα επάνω και προς τα κάτω

■ Χρήση του τηλεχειριστηρίου χρονοδιακόπτη



■ Χρήση του ασύρματου τηλεχειριστηρίου



Πατήστε / για να επιλέξετε την επιθυμητή κατεύθυνση ροής αέρα.

■ Κίνηση σάρωσης πτερυγίου

- Πατήστε ξανά το κουμπί κατά τη λειτουργία σάρωσης πτερυγίου για να σταματήσετε το πτερύγιο στην επιθυμητή θέση.

Ένδειξη όταν είναι σταματημένη η λειτουργία σάρωσης

Ανεμιστήρας και θέρμανση	Ψύξη και αφύγρανση
(5 επίπεδα)	(3 επίπεδα)

■ Σταθερή θέση πτερυγίου (5 επίπεδα)

Συνιστώμενη κάθετη κατεύθυνση ροής αέρα

- Ρυθμίστε το πτερύγιο στην κάτω θέση για τη λειτουργία θέρμανσης. (Με τη ρύθμιση στην άνω θέση, ο θερμός αέρας δεν μπορεί να φτάσει στο δάπεδο.)
- Ρυθμίστε το πτερύγιο στην άνω θέση για τη λειτουργία ψύξης. (Με τη ρύθμιση στην κάτω θέση, τα συμπυκνώματα μπορεί να στάξουν στο δάπεδο.)

HEAT	COOL / DRY	FAN
Συνιστάται	Συνιστάται	Σταθερό σε αυτή τη θέση

■ Ρύθμιση της οριζόντιας κατεύθυνσης ροής αέρα (Χειροκίνητα)

Μετακινήστε με το χέρι τα οριζόντια πτερύγια ροής αέρα για να τα ρυθμίσετε.

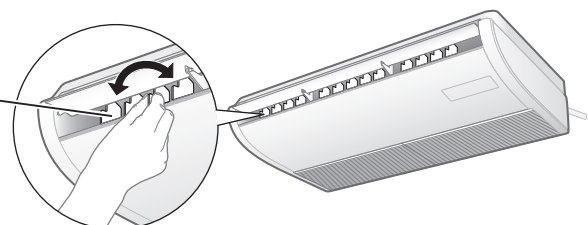

Ρύθμιση της κατεύθυνσης ροής αέρα για πολλές εσωτερικές μονάδες (Τηλεχειριστήριο χρονοδιακόπτη μόνο)

Κατά τη λειτουργία πολλών εσωτερικών μονάδων με τη χρήση 1 τηλεχειριστηρίου, η κατεύθυνση ροής αέρα μπορεί να ρυθμιστεί για κάθε εσωτερική μονάδα ξεχωριστά ή για όλες τις μονάδες ταυτόχρονα.

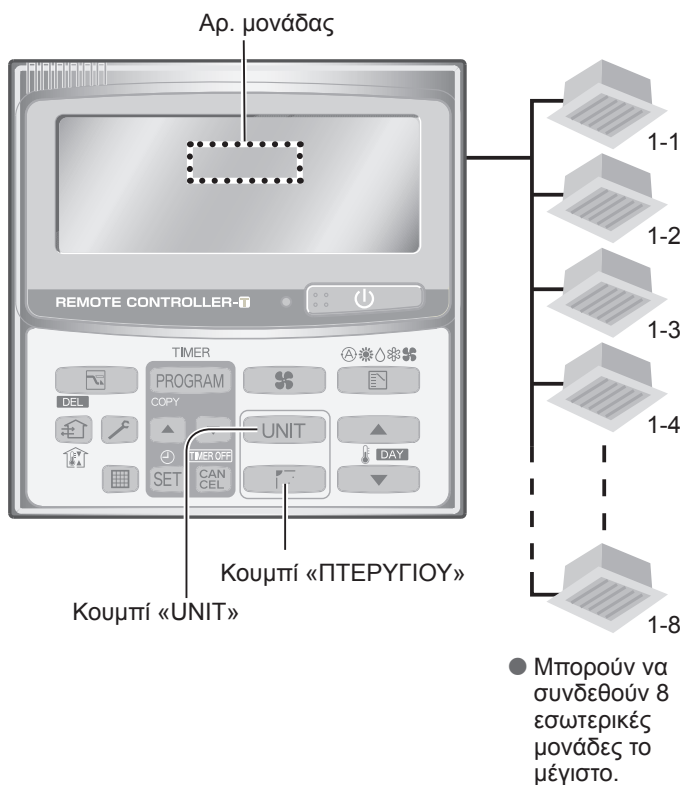

■ Όταν ρυθμίζετε την κατεύθυνση ροής αέρα για κάθε εσωτερική μονάδα ξεχωριστά

1 Πατήστε **UNIT** για να επιλέξετε τον Αρ. μονάδας για ρύθμιση.

π.χ.) 1 εξωτερική μονάδα και 8 εσωτερικές μονάδες

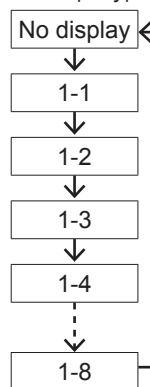

π.χ.) 2 εξωτερικές μονάδες και 4 εσωτερικές μονάδες

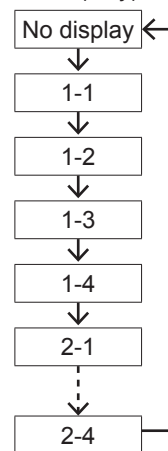

2 Πατήστε για να επιλέξετε την επιθυμητή κατεύθυνση ροής αέρα.

■ Όταν ρυθμίζετε την κατεύθυνση ροής αέρα για όλες τις εσωτερικές μονάδες ταυτόχρονα

1 Πατήστε **UNIT** για να επιλέξετε **No display**.

2 Πατήστε για να επιλέξετε την επιθυμητή κατεύθυνση ροής αέρα.

Προσοχή:

- Μη μετακινείτε με το χέρι το πτερύγιο (πτερύγιο κάθετης ροής αέρα) που ελέγχεται με το τηλεχειριστήριο.

Παρατήρηση

- Όταν είναι απενεργοποιημένο το κλιματιστικό, το πτερύγιο μετακινείται αυτόματα προς την κατεύθυνση κλεισίματος.
- Το πτερύγιο (πτερύγιο κάθετης ροής αέρα) μετακινείται στην άνω θέση κατά τη λειτουργία αναμονής για τη θέρμανση.
- Ξεκινάει η λειτουργία σάρωσης μετά την ολοκλήρωση της λειτουργίας αναμονής, όμως η ένδειξη «Swing» υποδεικνύεται στο τηλεχειριστήριο ακόμη και κατά τη διάρκεια της λειτουργίας αναμονής.

Συμβουλές για εξοικονόμηση ενέργειας

■ Τι να αποφύγετε

- Μη φράζετε την εισροή και εκροή της μονάδας. (Εάν οποιαδήποτε από αυτές είναι φραγμένη, η μονάδα δεν θα λειτουργεί καλά και μπορεί να υποστεί δυσλειτουργία).
- Κατά τη λειτουργία ψύξης, χρησιμοποιείτε σκιάδα, περσίδες ή κουρτίνες για μην εισέρχεται άμεσο ηλιακό φως στο δωμάτιο.

■ Τι να κάνετε

- Να διατηρείτε πάντα το φίλτρο αέρα καθαρό. (Ένα φραγμένο φίλτρο αέρα θα μειώσει την απόδοση της μονάδας.) → «Συντήρηση» (Σελ. 64)
- Για να μην διαφεύγει ο κλιματισμένος αέρας, να έχετε τα παράθυρα, πόρτες και οποιαδήποτε άλλα ανοίγματα κλειστά.

Συντήρηση

Εσωτερική μονάδα (π.χ. τύπος U1)

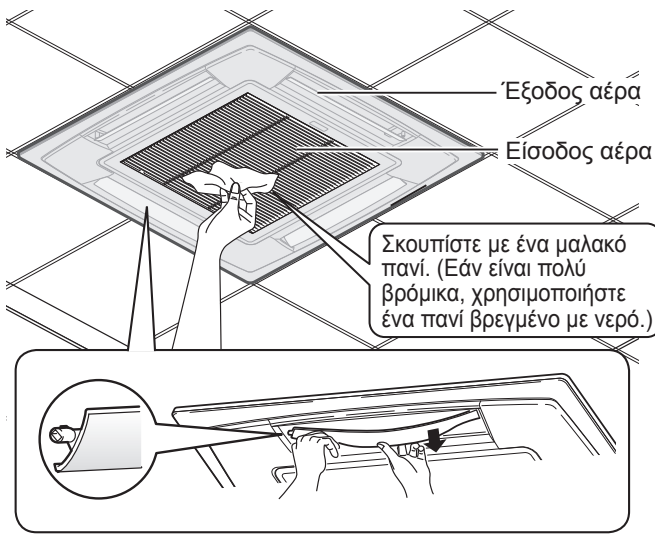

Πλύνετε το πτερόγιο για την έξοδο αέρα με νερό. (τύπος U1 μόνο)

- Βεβαιωθείτε να διακόπτετε τη λειτουργία εκ των προτέρων.
- Αφού το πλύνετε με νερό, αφήστε το να στεγνώσει και κατόπιν συνδέστε το ξανά με το βέλος να δείχνει προς τα έξω.

⚠️ ΠΡΟΕΙΔΟΠΟΙΗΣΗ

- Για λόγους ασφαλείας, πριν από το καθάρισμα, πρέπει να σβήνετε το κλιματιστικό και να βγάξετε το ηλεκτρικό καλώδιο από την πρίζα. (Διαφορετικά, μπορεί να προκληθεί ηλεκτροπληξία ή τραυματισμός επειδή ο ανεμιστήρας περιστρέφεται με μεγάλη ταχύτητα.)
- Μη ρίχνετε νερό στην εσωτερική μονάδα. (Αυτό μπορεί να προκαλέσει βλάβη στα εσωτερικά μέρη και κίνδυνο ηλεκτροπληξίας.)

⚠️ ΠΡΟΣΟΧΗ

- Μη χρησιμοποιείτε ποτέ διαλύτες ή ισχυρές χημικές ουσίες. Επίσης, μη σκουπίζετε τα πλαστικά μέρη χρησιμοποιώντας πολύ ζεστό νερό. (Αυτό μπορεί να προκαλέσει παραμόρφωση και αλλαγή στο χρώμα.)
- Μερικές άκρες μεταλλικών τμημάτων καθώς και τα πτερόγια είναι πολύ αιχμηρά. Να είστε προσεκτικοί όταν καθαρίζετε αυτά τα μέρη. (Μπορεί να προκληθεί τραυματισμός.)
- Χρησιμοποιήστε ένα σταθερό σκαμπό ή σκάλα όταν καθαρίζετε μια εσωτερική μονάδα που είναι εγκατεστημένη σε υψηλή θέση.
- Το εσωτερικό πηνίο και άλλα τμήματα της εξωτερικής μονάδας πρέπει να καθαρίζονται τακτικά.
 - Συμβουλευθείτε τον αντιπρόσωπό σας ή το κέντρο εξυπηρέτησης.

Πριν ζητήσετε να γίνει συντήρηση

Σύμπτωμα	Αιτία	Ενέργεια
Το κλιματιστικό δεν λειτουργεί παρότι η ισχύς είναι ενεργοποιημένη.	Διακοπή ρεύματος ή μετά από διακοπή ρεύματος	Πατήστε το κουμπί λειτουργίας ON/OFF στο τηλεχειριστήριο.
	Το κουμπί λειτουργίας (ισχύς) βρίσκεται στην ανενεργή θέση.	<ul style="list-style-type: none"> • Εάν η ασφάλεια είναι κλειστή, ενεργοποιήστε την ισχύ. • Εάν έχει ενεργοποιηθεί η ασφάλεια, συμβουλευτείτε τον αντιπρόσωπό σας χωρίς να ενεργοποιήσετε τη μονάδα.
	Καμένη ασφάλεια.	Επικοινωνήστε με τον αντιπρόσωπό σας.
Κακή απόδοση ψύξης ή θέρμανσης	Η είσοδος αέρα ή η έξοδος αέρα της εσωτερικής και εξωτερικής μονάδας είναι φραγμένη με σκόνη.	Αφαιρέστε τη σκόνη.
	Ο διακόπτης ταχύτητας αέρα είναι ρυθμισμένος στο «Χαμηλό».	Αλλάξτε σε «Υψηλό» ή «Ισχυρό».
	Λανθασμένες ρυθμίσεις θερμοκρασίας	Βλ. «Συμβουλές για εξοικονόμηση ενέργειας». (Σελ. 63)
	Το δωμάτιο είναι εκτεθειμένο σε άμεση ηλιοβολή σε λειτουργία ψύξης.	
	Υπάρχουν ανοιχτές πόρτες ή παράθυρα.	Βλ. «Συντήρηση». (Σελ. 64)
	Το φίλτρο αέρα είναι φραγμένο.	
Υπερβολικά πολλές πηγές θερμότητας στο δωμάτιο σε λειτουργία ψύξης.	Χρησιμοποιήστε τις ελάχιστες πηγές θερμότητας και για μικρό διάστημα.	
Υπάρχουν πάρα πολλά άτομα στο δωμάτιο σε λειτουργία ψύξης.	Χαμηλώστε τη ρύθμιση θερμοκρασίας ή αλλάξτε σε «Υψηλό» ή «Ισχυρό».	

Εάν το κλιματιστικό δεν λειτουργεί σωστά ακόμα και αφού ελέγξετε κάθε σημείο στις ενότητες «Πριν ζητήσετε να γίνει συντήρηση» και «Αντιμετώπιση προβλημάτων»

- Διακόψτε αμέσως τη λειτουργία και απενεργοποιήστε την ισχύ. Στη συνέχεια, επικοινωνήστε με τον αντιπρόσωπό σας και αναφέρετε τον αριθμό και το σύμπτωμα. Επίσης πρέπει να αναφέρετε εάν το σύμβολο επιθεώρησης ⚠️ και τα γράμματα E, F, H, L, P μαζί με αριθμούς εμφανίζονται στην οθόνη LCD του τηλεχειριστηρίου.
- Μην επισκευάζετε ποτέ μόνοι σας το κλιματιστικό επειδή αυτό είναι πολύ επικίνδυνο για εσάς.

Αντιμετώπιση προβλημάτων

Έλεγχος πριν ζητήσετε συμβουλές ή συντήρηση.

Σύμπτωμα		Αιτία / Ενέργεια
Εσωτερική μονάδα	Θόρυβος Ακούγεται ένα ήχος που μοιάζει με ροή νερού κατά τη διάρκεια της λειτουργίας ή μετά από τη λειτουργία. Ακούγεται ένας θόρυβος τριξίματος κατά τη διάρκεια της λειτουργίας ή όταν διακοπεί η λειτουργία.	<ul style="list-style-type: none"> • Ήχος του ψυκτικού υγρού που ρέει στο εσωτερικό της μονάδας • Ήχος νερού αποστράγγισης στο σωλήνα αποστράγγισης
	Ο αέρας εκροής μυρίζει κατά τη διάρκεια της λειτουργίας.	• Ήχος εξαιτίας αλλαγών στη θερμοκρασία των εξαρτημάτων
	Η δροσοσταλίδα συσσωρεύεται κοντά στην έξοδο αέρα κατά τη διάρκεια της λειτουργίας ψύξης.	<ul style="list-style-type: none"> • Εξέρχονται οσμές εσωτερικού χώρου, οσμή τσιγάρου και οσμές αποσμητικού χώρου που έχουν συσσωρευτεί στο κλιματιστικό και ο αέρας του. • Η μονάδα στο εσωτερικό είναι βρόμικη. (Επικοινωνήστε με τον αντιπρόσωπό σας.)
	Προκύπτει ομίχλη κατά τη λειτουργία ψύξης.	• Η εσωτερική υγρασία ψύχεται από ψυχρό αέρα και συσσωρεύεται ως δροσοσταλίδες.
	Προκύπτει ομίχλη κατά τη λειτουργία ψύξης.	<ul style="list-style-type: none"> • Εάν το κλιματιστικό έχει εγκατασταθεί σε μέρη, όπως εστιατόρια, που μπορεί να υπάρχουν μεγάλες ποσότητες αιωρούμενων σωματιδίων ελαίων, ο καθαρισμός είναι απαραίτητος επειδή η μονάδα είναι βρόμικη στο εσωτερικό (εναλλάκτης θερμότητας). (Επικοινωνήστε με τον αντιπρόσωπό σας.)
	Προκύπτει ομίχλη κατά τη λειτουργία θέρμανσης.	• Η λειτουργία απόψυξης βρίσκεται σε εξέλιξη.
	Ο ανεμιστήρας περιστρέφεται για λίγο παρότι διακόπτεται η λειτουργία.	<ul style="list-style-type: none"> • Η περιστροφή του ανεμιστήρα κάνει τη λειτουργία ομαλή. • Ο ανεμιστήρας μπορεί να περιστρέφεται για να ξηράνει τον εναλλάκτη θερμότητας ανάλογα με τη ρύθμιση.
	Κατεύθυνση ροής αέρα Αλλάζει η κατεύθυνση ροής αέρα κατά τη λειτουργία. Η κατεύθυνση ροής αέρα δεν μπορεί να ρυθμιστεί. Η κατεύθυνση ροής αέρα δεν μπορεί να αλλάξει. Το πτερύγιο μετακινείται αρκετές φορές μετά την αλλαγή της κατεύθυνσης.	<ul style="list-style-type: none"> • Όταν η θερμοκρασία εκροής αέρα είναι χαμηλή κατά τη διάρκεια της λειτουργίας θέρμανσης ή κατά τη διάρκεια της λειτουργίας απόψυξης, πραγματοποιείται αυτόματα οριζόντια ροή αέρα. • Η θέση του πτερυγίου μπορεί να ρυθμιστεί ξεχωριστά. (τύπος U1)
	Εξέρχεται σκόνη.	<ul style="list-style-type: none"> • Το πτερύγιο μετακινείται στη σάνταρ θέση μία φορά, και μετά γυρίζει στην καθορισμένη κατεύθυνση ροής αέρα. • Η συσσωρευμένη σκόνη μέσα στην εσωτερική μονάδα εκκενώνεται.
	Στην αρχική λειτουργία υψηλής ταχύτητας, ο ανεμιστήρας μερικές φορές περιστρέφεται γρηγορότερα από τη ρυθμισμένη ταχύτητα. (3 έως 30 λεπτά)	• Αυτό γίνεται για τον έλεγχο της λειτουργίας προκειμένου να επιβεβαιωθεί ότι η περιστροφή του μοτέρ ανεμιστήρα βρίσκεται εντός εμβέλειας χρήσης.
Εξωτερική μονάδα	Καμία λειτουργία (Όταν ενεργοποιείται η ισχύς αμέσως / Όταν γίνεται διακοπή και αμέσως επαναφορά της λειτουργίας)	• Η λειτουργία δεν ενεργοποιείται για περίπου τα πρώτα 3 λεπτά επειδή είναι ενεργοποιημένο το κύκλωμα προστασίας συμπίεστη.
	Προκύπτει θόρυβος κατά τη λειτουργία θέρμανσης.	• Η λειτουργία απόψυξης βρίσκεται σε εξέλιξη.
	Εξέρχεται ατμός κατά τη λειτουργία θέρμανσης.	
	Ο ανεμιστήρας συνεχίζει να περιστρέφεται ακόμη και μετά τη διακοπή της λειτουργίας με τη χρήση του τηλεχειριστηρίου.	• Αυτό γίνεται για να είναι ομαλή η λειτουργία.

Благодарим ви за закупуването на този продукт на Panasonic.

Този продукт представлява вътрешно тяло на климатик.

Инструкциите за монтаж са прикрепени.

Съдържание

● Мерки за безопасност	66
● Предпазни мерки при употреба	68
● Наименования на компонентите	69
• Механизъм на работа	69
<hr/>	
● Регулиране на посоката на въздушния поток	70
• Регулиране на посоката на въздушния поток за няколко вътрешни тела	71
<hr/>	
● Техническо обслужване	72
• Преди да поискате техническо обслужване	72
● Отстраняване на проблеми	73
<hr/>	
● Спецификации	100
• Вътрешно тяло	100
• Таблица на съответния език	103

Информация за продукта

Ако имате проблеми или въпроси, свързани с климатика, следната информация ще ви бъде полезна. Номерът на модела и серийният номер са на табелата в долната част на шкафа.

Модел №

Сериен №

Дата на закупуване

Адрес на търговеца

Телефонен номер

Мерки за безопасност

Следните символи в настоящата инструкция за експлоатация се използват, за да ви предупредят за потенциално опасни условия за потребителите, сервизния персонал или уреда:



ОПАСНОСТ

Този символ обозначава опасност или опасно действие, които могат да доведат до тежки телесни повреди или смърт.



ВНИМАНИЕ

Този символ обозначава опасност или опасно действие, които могат да доведат до телесни повреди, вреди върху продукта или друго имущество.



ОПАСНОСТ



Искайте потвърждение от оторизиран дилър или специалист дали може да се използва различен тип хладилен агент. Използването на хладилен агент, различен от определения тип, може да предизвика повреда на продукта, експлозия, нараняване и други нежелани последствия.

Този климатик няма вентилатор, който да вкарва чист въздух отвън. Трябва често да отваряте вратите или прозорците, когато в същото помещение използвате отоплителни уреди с газ, нафта или подобни, които при работа изгарят значително количество от кислорода във въздуха в стаята. В противен случай съществува дори опасност от задушаване.



Никога не използвайте или складирайте бензин или други вещества с лесно запалими пари в близост до климатика – това е изключително опасно.

Не използвайте този уред във взривоопасна среда.

Никога не докосвайте уреда с мокри ръце.

Не пъхайте пръстите си или други предмети във вътрешната или външната част на климатика, тъй като въртящите се части може да причинят нараняване.



Изтичане на охлаждащия газ може създаде опасност от пожар.

От съображения за безопасност винаги изключвайте климатика и захранването му преди почистване и обслужване.

При авария изключете климатика от електрическото захранване, като издърпате щепсела от контакта, изключите прекъсвача или изключите захранването.



Почистването на вътрешността на вътрешното и външното тяло не трябва да се извършва от потребителите. Ангажирайте оторизиран дилър или специалист за почистването.

Не се опитвайте сами да поправите уреда в случай на повреда. За ремонт на уреда се свържете с оторизиран търговец или сервиз.



Забранени действия



Съвети, които трябва да се спазват

- Прочетете внимателно тези Инструкции за експлоатация преди да използвате климатика. Ако все още изпитвате затруднения или проблеми, обърнете се за помощ към търговеца.
- Този климатик е предназначен да осигурява приятна атмосфера в помещения. Използвайте го единствено по предназначение, както е описано в настоящите инструкции за експлоатация.



Осигурете отделен ел. контакт за всеки уред, както и централен прекъсвач за захранването, предпазител на веригата и предпазител за заземителната верига за защита срещу свръхток за този отделен токов кръг.

Осигурете отделен ел. контакт за всеки уред, както и пълна двустранна защита, която прекъсва захранването във всички полюси и е интегрирана в окабеляването в съответствие със стандартите за окабеляване.

За да се предотвратят опасности, които могат да възникнат в резултат на нарушена изолация, уредът трябва да бъде заземен.



Не използвайте модифициран кабел, общ кабел, удължител или неотговарящ на изискванията кабел, за да предотвратите прегряване и пожар.



Спрете да използвате продукта, когато възникне аномалия/повреда и извадете щепсела от контакта или изключете от копчето и автоматичния превключвател.

(Опасност от задимяване/пожар/токов удар)
Примери за необичайна работа или повреда:

- Заземителният автоматичен прекъсвач (ELCB) често се активира.
- Климатикът не стартира когато е включен.
- Захранването прекъсва, когато кабелът се мести.
- Мирише на изгоряло или издава необичаен шум при работа.
- Корпусът е деформиран или необичайно горещ.
- Изтича вода от вътрешния уред.
- Кабелът или щепселът са необичайно горещи.
- Скоростта на вентилатора не може да се контролира.
- Уредът спира работа веднага, дори и да е включен да работи.
- Вентилаторът не спира, дори, ако уредът е спрял да работи.

За техническо обслужване или ремонт се свържете незабавно с местния търговец.

⚠ ВНИМАНИЕ



Този уред е предназначен за използване от експерти или обучени потребители в търговски обекти, в леката промишленост, във ферми или за търговски цели от неспециалисти.

Този уред може да се използва от деца на възраст 8 и повече години и хора с ограничени физически, сетивни или умствени възможности или без опит и познания, ако бъдат наблюдавани или бъдат инструктирани как да използват уреда по безопасен начин и да осъзнават възможните опасности.

Дръжте противопожарната аларма и изходният отвор за въздух на най-малко 1,5 м от уреда.

Не охлаждайте и не затопляйте прекалено много помещението, ако в него се намират бебета или инвалиди.



Не включвайте и не изключвайте климатика от ключа за централното захранване. Използвайте бутона за пускане и спиране ВКЛ./ИЗКЛ. (ON/OFF).

Не мушкате нищо в изходния отвор за въздух на външното тяло. Това е опасно, тъй като вентилаторът се върти с висока скорост.



Не докосвайте входния отвор за въздух или острият алуминиеви ребра на външното тяло. Може да се нараните.



Не сядайте и не стъпвайте върху уреда. Има опасност да паднете.



Не мушкайте предмети в корпуса на вентилатора. Така можете да се нараните или да повредите уреда.



ЗАБЕЛЕЖКА

- Компресорът понякога спира по време на гръмотевични бури. Това не е механична повреда. Уредът автоматично възстановява работата си след няколко минути.
- Оригиналният текст на тези инструкции е на английски език. Текстовете на останалите езици са превод на оригиналните инструкции.

Важна информация по отношение на използвания хладилен агент

Този продукт съдържа флуорирани парникови газове, предвидени в Протокола от Киото. Не освобождавайте газове в атмосферата.

Тип хладилен агент: R410A

Стойност на GWP⁽¹⁾: 1975

⁽¹⁾ GWP = потенциал за глобално затопляне

Може да се изискват периодични проверки за изтичане на хладилен агент в зависимост от европейското или местното законодателство. Моля, свържете се с търговеца за повече информация.

Предпазни мерки при употреба

Монтаж

- Този климатик трябва да се инсталира правилно от квалифицирани монтажни техници в съответствие с инструкциите за монтаж, предоставени с уреда.
- Преди монтаж проверете дали напрежението на електрическото захранване в дома или офиса ви съответства на указания волтаж на фабричната табелка.

ОПАСНОСТ

Избягвайте следните места за монтаж.

- Места, където съществува дим или горим газ. Места с изключително висока температура, като оранжерия.
- Места, където се поставят прекалено високи предмети, генериращи топлина.

Внимание:

- Избягвайте инсталирането на външното тяло на места, където солена морска вода може директно да пръска върху него или при наличие на сернист въздух в близост до минерални извори. (За да се предпази климатикът от тежка корозия)

Окабеляване

- Окабеляването трябва да е в съответствие с местните стандарти за електрически инсталации. (За подробна информация се консултирайте се с търговеца или с квалифициран електротехник.)
- Всеки модул трябва да бъде надлежно заземен посредством заземителен проводник или чрез заземяването на захранващия кабел.
- Свързването към електрическата инсталация трябва да се извърши от квалифициран електротехник.

Подготовка за работа

Включете захранването 5 часа преди началото на работа.

(За загреване)

- Оставете захранването включено за продължителна употреба.



БЕЛЕЖКА

Когато няма да използвате климатика за дълъг период от време, изключете го от електрическото захранване, като издърпате щепсела от контакта, изключите прекъсвача или изключите захранването.

Условия на експлоатация

Използвайте този климатик в следните температурни граници.

Вътрешен модул	Вътрешен температурен диапазон	Външен температурен диапазон
mini (тип LE1)		
Охлаждане	14°C ~ 25°C (*WBT)	-10°C ~ 46°C (*DBT)
Отопление	16°C ~ 30°C (*DBT)	-20°C ~ 18°C (*WBT)
2WAY (тип ME1)		
Охлаждане	14°C ~ 25°C (*WBT)	-10°C ~ 46°C (*DBT)
Отопление	16°C ~ 30°C (*DBT)	-25°C ~ 15°C (*WBT)
3WAY (тип MF2)		
Охлаждане	14°C ~ 25°C (*WBT)	-10°C ~ 46°C (*DBT)
Отопление	15°C ~ 30°C (*DBT)	-20°C ~ 18°C (*WBT)
Охлаждане и отопление	—	-10°C ~ 24°C (*DBT)

*DBT: Температура на сух термометър

*WBT: Температура на мокър термометър

Информация за потребителите за събиране и обезвреждане на старо оборудване и използвани батерии



Тези символи на продукти, опаковки и/или придружаващи документи означават, че използваните електрически и електронни продукти и батерии не трябва да се смесват с обикновените битови отпадъци.

За правилно третиране, оползотворяване и рециклиране на стари продукти и употребявани батерии, моля да ги предадете в съответните събирателни пунктове, в съответствие с националното законодателство и директиви 2002/96/ЕО и 2006/66/ЕО.

Чрез правилно изхвърляне на тези продукти и батерии, ще помогнете за спасяването на ценни ресурси и за предотвратяване на потенциални отрицателни ефекти върху човешкото здраве и околната среда, които биха могли да възникнат при неправилно изхвърляне.

За повече информация за събирането и рециклирането на стари продукти и батерии, моля, свържете се с местната община, службата за изхвърляне на отпадъци или мястото, от където сте закупили продуктите. Може да бъдете глобени за неправилно изхвърляне на тези отпадъци, в съответствие с националното законодателство.

За бизнес потребители в Европейския съюз
Ако искате да изхвърлите електрическо и електронно оборудване, моля, свържете се с вашия търговец или доставчик за повече информация.

[Информация за изхвърляне в други страни извън Европейския съюз]

Тези символи са валидни само в Европейския съюз. Ако искате да изхвърлите тези продукти, моля, свържете се с местните власти или търговеца и попитайте за правилния начин на изхвърляне.



Бележка за символа на батерията (долните два примерни символа):

Този символ може да се използва в комбинация с химически символ. В този случай е в съответствие с изискванията, определени от директивата за съответния химикал.



Наименования на компонентите

ВЪТРЕШНО ТЯЛО

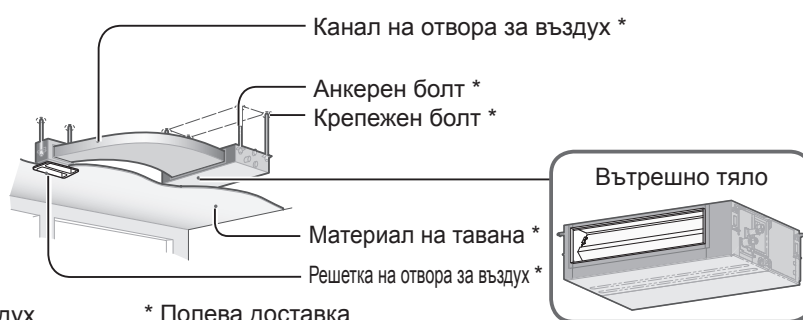
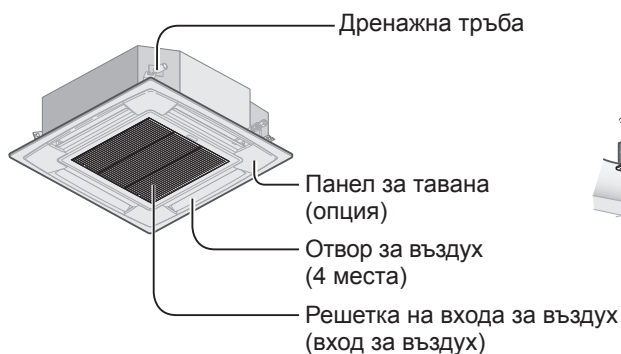

Тип F2 (Компактен с канал)

Тип U1 (4-пътен касетен)



Тип T2 (Таванен)

Опция

Безжично дистанционно управление



Модел №
CZ-RWSU2 (Тип U1)
CZ-RWST3 (Тип T2)
CZ-RWSC3
(За всички вътрешни тела)

Дистанционно управление с таймер



Модел №
CZ-RTC2

За всички вътрешни тела

Високоспециализирано кабелно дистанционно управление



Модел №
CZ-RTC3

За всички вътрешни тела

Прочетете инструкциите за експлоатация, приложени към дистанционното управление.

Механизъм на работа

Работа на климатика при отопление

- Тъй като климатикът използва външния въздух за отопление, производителността при отопление намалява при падане на външната температура. (Поради термопомпената система)
→ В този случай използвайте друг отоплителен уред.

Размразяване

- Този уред може да започне операция на размразяване, за да стопи скрежа, образуван във външното тяло.
 - Размразяването започва:** Вентилаторът на вътрешното тяло спира (или скоростта става изключително бавна).
→ „☼“ (STANDBY) се показва.
 - След няколко минути операцията на отопление се възобновява:** Вентилаторът на вътрешното тяло остава спрял (или ще работи при много ниска скорост), докато топлообменникът на вътрешното тяло загрее достатъчно.
→ „☼“ (STANDBY) е показано.

- Размразяването е завършено:** Вентилаторът на вътрешното тяло започва да работи.
→ „☼“ (STANDBY) изчезва.

Работа в режим АБСОРБИРАНЕ

- След като температурата в помещението достигне зададената стойност, външното тяло започва да повтаря цикъл на автоматично включване и изключване.
- Когато външното тяло е изключено, вентилаторът на вътрешното тяло също ще спре.
(За да се предотврати повишаване на влажността в стаята)
- Когато температурата в помещението е по-вероятно да достигне нивото, което е зададено, скоростта на вентилатора се задава на „Бриз“ (слаба въздушна струя) автоматично.
- Функцията Абсорбиране не може да се използва, ако външната температура е по-малка или равна на 15°C.

Ако захранването прекъсне, докато климатикът работи

Когато уредът автоматично поднови работа след временно спиране на тока, той използва настройките преди прекъсването на захранването.

Регулиране на посоката на въздушния поток

Този раздел е описан в наръчника с инструкции на дистанционното управление с таймер (CZ-RTC2).

По отношение на високоспециализираното кабелно дистанционно управление (CZ-RTC3), вижте Инструкциите за работа, приложено към модел CZ-RTC3.

Регулиране на движението нагоре и надолу на посоката на въздушния поток

■ Използване на дистанционното управление с таймер





Бутон „FLAP”

■ Използване на безжичното дистанционно управление



Показване на посоката на въздушния поток



Бутон „FLAP”

Натиснете  / , за да изберете желаната посока на въздушния поток.

■ Люлеене на жалюзите

- Натискането на бутона по време на люлеене може да спре жалюза в желаната позиция.



Показва се, когато функцията за люлеене не е включена

Вентилатор и отопление	Охлаждане и абсорбиране на влага
 (5 нива)	 (3 нива)

■ Фиксирани жалюзи (5 нива)

Препоръчана вертикална посока на въздушния поток

- Поставете жалюза в долно положение при отопление. (При положение нагоре, топлият въздух не може да достигне пода.)
- Поставете жалюза в горно положение при охлаждане. (При долно положение, на пода може да започне да капе вода от кондензацията.)

HEAT	COOL / DRY	FAN
 Препоръчително	 Препоръчително	 Фиксирате в тази позиция

■ Регулиране на хоризонталната посока на въздушния поток (Ръчно)

За регулиране, преместете лопатките за хоризонталния въздушен поток с ръка.

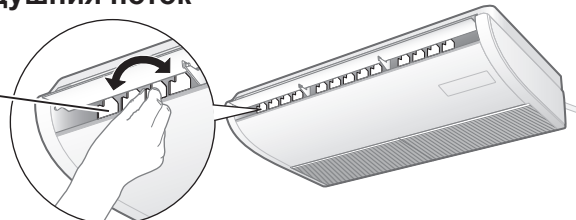

Регулиране на посоката на въздушния поток за няколко вътрешни тела (само при дистанционно управление с таймер)

При работа с няколко вътрешни тела с 1 дистанционно управление, посоката на въздушния поток може да се регулира за всяко вътрешно тяло поотделно или за всички тела едновременно.

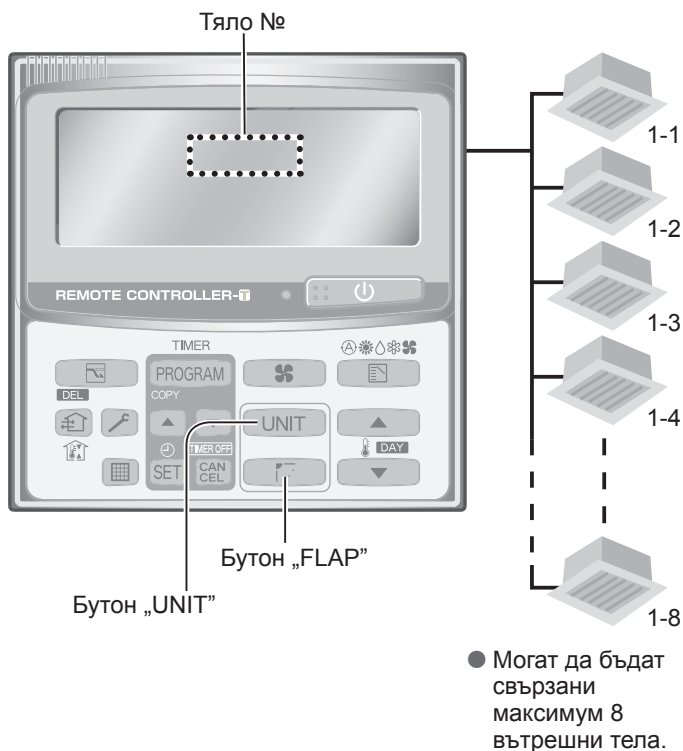

■ При задаване на посоката на въздушния поток отделно на всяко вътрешно тяло

1 Натиснете **UNIT**, за да изберете номера на тялото за регулиране.

напр.) 1 външно тяло и 8 вътрешни тела

напр.) 2 външни тела и 4 вътрешни тела

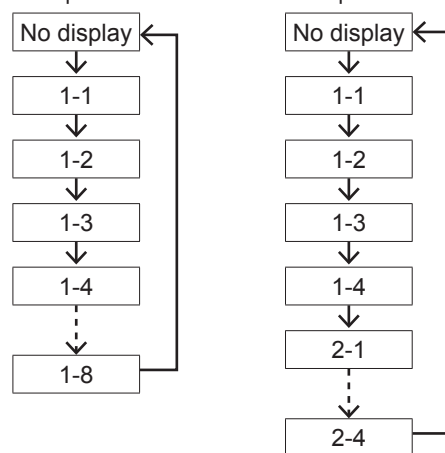

2 Натиснете , за да изберете желаната посока на въздушния поток.

■ При определяне на посоката на въздушния поток на всички вътрешни тела едновременно

1 Натиснете **UNIT**, за да изберете **No display**.

2 Натиснете , за да изберете желаната посока на въздушния поток.

Внимание:

- Никога не използвайте ръце, за да преместите жалюзите (вертикалните жалюзи) за регулиране на въздушния поток, управлявани чрез дистанционното управление.

Бележка

- Когато климатикът се изключи, жалюзите автоматично се премества в положение за затваряне.
- Жалюзите (вертикалните жалюзи) се преместват в горно положение, когато се изпълнява функция за отопление в режим на изчакване.
- Функцията за люлеене започва след приключване на работата в режим на изчакване, но дори и по време на работа в режим на изчакване „Swing“ (Люлеене) се показва на дистанционното управление.

Съвети за пестене на енергия

■ Не допускайте следното:

- Не блокирайте входа и изхода за въздух на външното и/или вътрешното тяло. (Ако някой от тях е запушен, уредът няма да функционира добре, което ще доведе до неизправност.)
- По време на охлаждане използвайте сенници, щори или пердета, за да се предотврати влизане на пряка слънчева светлина в стаята.

■ Направете следното:

- Винаги дръжте въздушния филтър чист. (Замърсеният въздушен филтър намалява ефективността на климатика.)
→ „Техническо обслужване“ (стр. 72)
- За да не позволявате климатизираният въздух да излиза от помещението, дръжте затворени прозорците, вратите и всички други отвори.

Техническо обслужване

Вътрешно тяло (напр. тип U1)

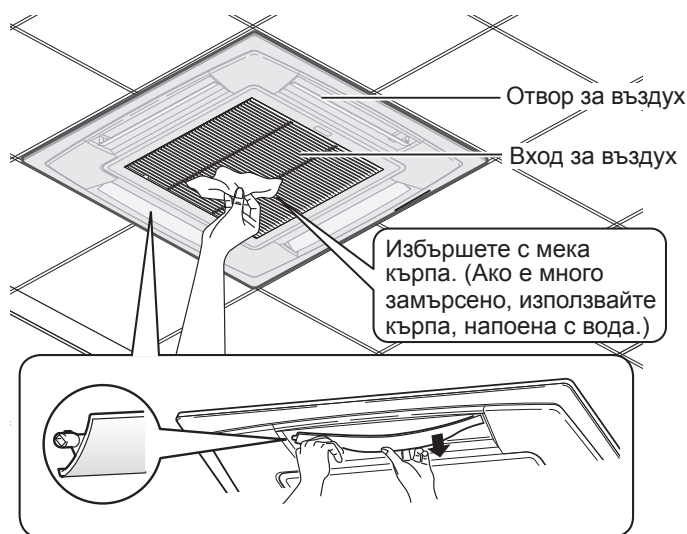

Измийте клапата на отвора за въздух с вода. (само за тип U1)

- Непременно спрете работата предварително.
- След като я измиете с вода, оставете я да изсъхне и тогава я монтирайте със стрелките нагоре.

ОПАСНОСТ

- По съображения за безопасност, изключете климатика и прекъснете захранването му преди да започнете почистване. (В противен случай може да възникне токов удар или нараняване, тъй като вентилаторът се върти с висока скорост.)
- Не наливайте вода върху вътрешното тяло. (Това може да повреди вътрешните компоненти и да създаде опасност от токов удар.)

ВНИМАНИЕ

- Никога не използвайте разтворители или разяждащи химикали. Също така, не бършете пластмасовите части, като използвате твърде топла вода. (Това може да доведе до деформация или промяна в цвета.)
- Някои метални ръбове и перки са остри. Бъдете внимателни, когато почиствате тези части. (Може да се нараните.)
- Използвайте здрав стол или стълба при почистване на вътрешно тяло, инсталирано на високи места.
- Вътрешната бобина и други компоненти на външното тяло трябва да се почистват периодично.
 - Консултирайте се с търговеца или със сервизен център.

Преди да поискате техническо обслужване

Симптом	Причина	Действие
Климатикът не работи, въпреки че е включен.	Повреда в захранването или в подаването на захранването	Натиснете бутона ON/OFF (ВКЛ./ИЗКЛ.) на дистанционното управление.
	Бутонът за работа (захранване) е изключен.	<ul style="list-style-type: none"> • Ако прекъсвачът е изключен, включете захранването. • Ако прекъсвачът се е изключил автоматично, потърсете помощ от търговеца, преди да го включите отново.
	Изгорял предпазител.	Свържете се с търговеца.
Неефективна работа в режими на отопление и охлаждане	Входът или изходът за въздух на външното или вътрешното тяло е задръстен с прах.	Премахнете прахта.
	Скоростта на въздушната струя е зададена на „Бавна“.	Променете на „Висока“ или „Бърза“.
	Неправилни настройки за температурата	Вижте „Съвети за пестене на енергия“. (стр. 71)
	Помещението е изложено на директна слънчева светлина, докато климатикът работи в режим на охлаждане.	
	Има отворени врати или прозорци.	Вижте „Техническо обслужване“. (стр. 72)
	Въздушният филтър е задръстен.	
	Твърде много източници на топлина в помещението при работа в режим на охлаждане.	Незабавно намалете източниците на топлина.
Твърде много хора в помещението при работа в режим на охлаждане.	Намалете настройката за температурата или променете скоростта на въздушния поток на „Висока“ или „Бърза“.	

Ако вашият климатик не работи правилно, дори и след проверка на всеки елемент от „Преди да поискате техническо обслужване“ и „Отстраняване на проблеми“

- Спрете работата незабавно и изключете захранването. След това се свържете с търговеца, информирайте го за серийния номер и какви са симптомите. Освен това посочете дали има знак за инспектиране ⚠ и каква е комбинацията от цифри и буквите E, F, H, L, P, която е изписана на LCD екрана на дистанционното управление.
- Никога не се опитвайте да ремонтирате климатика сами, тъй като това е много опасно.

Отстраняване на проблеми

Проверете, преди да се консултирате или да поискате техническо обслужване.

		Симптом	Причина / Действие
ВЪТРЕШНО ТЯЛО	Шум	Чува се звук като течаща вода по време на работа или след това.	<ul style="list-style-type: none"> Звук от охладителя, който тече в уреда Звук от отводняване през дренажната тръба
		Чува се пукащ звук по време на работа или след това.	Звук поради промяна на температура на компонентите
	Подаваният от климатика въздух има миризма.		<ul style="list-style-type: none"> В климатика се натрупва миризма от вътрешните компоненти, цигари или козметика, която излиза с подавания въздух. Тялото вътре е мръсно. (Свържете се с търговеца.)
	По време на охлаждане, близо до отвора за въздух се събира конденз.		<ul style="list-style-type: none"> Влагата в помещението се охлажда от студения въздушен поток и се натрупва като конденз.
	По време на охлаждане се наблюдава замъгляване.		<ul style="list-style-type: none"> Ако климатикът е инсталиран на места като ресторанти, където съществуват големи количества маслена мъгла, необходимо е почистване, тъй като вътрешната част на тялото (топлообменникът) е замърсена. (Свържете се с търговеца.)
	По време на отопление се наблюдава замъгляване.		<ul style="list-style-type: none"> Извършва се размразяване.
	Вентилаторът продължава да се върти за известно време дори когато климатикът е изключен.		<ul style="list-style-type: none"> Въртенето на вентилатора осигурява безпроблемна работа. Вентилаторът може да се върти, за да изсуши теплообменника, в зависимост от настройката.
	Посоката на въздушния поток	Посоката на въздушния поток се променя по време на работа.	<ul style="list-style-type: none"> Когато температурата на подавания въздух е ниска по време на отопление или по време на работа в режим за размразяване, автоматично се задава хоризонтален въздушен поток. Позицията на жалюза може да се настройва индивидуално. (Тип U1)
		Посоката на въздушния поток не може да бъде зададена. Посоката на въздушния поток не може да бъде променена.	
	Жалузите се движат няколко пъти след промяна на посоката.		<ul style="list-style-type: none"> Жалузите се преместват до стандартната позиция веднъж и след това се преместват до зададената посока на въздушния поток.
Освобождава се прах.		<ul style="list-style-type: none"> С въздуха излиза и прах, който се е натрупал във вътрешността на вътрешното тяло. 	
При първоначалната висока скорост на работа, вентилаторът понякога се върти по-бързо от настройката. (от 3 до 30 минути)		<ul style="list-style-type: none"> Това е с цел диагностика на работата, за да се провери дали оборотите на мотора на вентилатора са в рамките на експлоатационните стойности. 	
ВЪНШНО ТЯЛО	Не работи (Когато захранването е включено веднага / Когато работата е спряна и възобновена веднага)		<ul style="list-style-type: none"> Работата не започва през първите 3 минути, тъй като се активира защитната верига на компресора.
	По време на отопление има шум.		<ul style="list-style-type: none"> Извършва се размразяване.
	По време на отопление излиза пара.		
	Вентилаторът продължава да се върти, дори след спиране на работата чрез дистанционното управление.		<ul style="list-style-type: none"> Това е за плавно функциониране.

Благодарим за покупку данного изделия Panasonic.

Данное изделие представляет собой внутренний блок кондиционера. Инструкция по установке прилагается.

Содержание

● Меры предосторожности.....	74
● Меры предосторожности во время эксплуатации	76
● Названия частей.....	77
• Эксплуатация	77
<hr/>	
● Регулировка направления воздушного потока	78
• Регулировка направления воздушного потока при использовании нескольких внутренних блоков	79
<hr/>	
● Техническое обслуживание	80
• Перед обращением в сервисную службу	80
● Поиск и устранение неисправностей	81
<hr/>	
● Технические характеристики	100
• Внутренний блок	100
• Табличка на соответствующем языке ...	103

Информация об изделии

Если у вас возникли проблемы или вопросы, касающиеся вашего кондиционера, вам потребуется следующая информация. Модель и серийный номер указаны на паспортной табличке с нижней стороны корпуса.

Модель №

Серийный №

Дата приобретения

Адрес дилера

Номер телефона

Меры предосторожности

Следующие символы, используемые в данной инструкции по эксплуатации, предупреждают вас о потенциально опасных условиях для пользователей, обслуживающего персонала или прибора:



ПРЕДУПРЕЖДЕНИЕ

Этот символ относится к опасному или небезопасному действию, которое может привести к серьезной травме или летальному исходу.



ПРЕДОСТЕРЕЖЕНИЕ

Этот символ относится к опасному или небезопасному действию, которое может привести к травме или повреждению изделия или материальному ущербу.



ПРЕДУПРЕЖДЕНИЕ



Чтобы убедиться в пригодности того или иного типа хладагента для использования в кондиционере, проконсультируйтесь с уполномоченным продавцом или техническим специалистом. Применение хладагентов, не рекомендованных производителем, может привести к выходу кондиционера из строя, взрыву, травмам и т.п.

Данный кондиционер не имеет вентилятора для забора свежего воздуха с улицы. Вам следует регулярно открывать двери или окна, если вы используете в том же помещении газовые или масляные нагревательные приборы, потребляющие много кислорода из воздуха. В противном случае существует опасность удушья в экстремальной ситуации.



Ни в коем случае не используйте и не храните бензин или другие огнеопасные газы или жидкости вблизи кондиционера — это очень опасно.

Не используйте устройство в потенциально взрывоопасной атмосфере.

Ни в коем случае не прикасайтесь к устройству мокрыми руками.

Не вставляйте пальцы или другие предметы во внешний и внутренний блоки кондиционера, вращающиеся части могут нанести травму.



Утечка газообразного хладагента может привести к пожару.

Для обеспечения безопасности обязательно выключите кондиционер, а также отключите питание перед чисткой или техническим обслуживанием.

Отсоедините сетевую вилку от штепсельной розетки, отключите прерыватель или отключите отсоединяющий питание провод, чтобы изолировать кондиционер от сетевого источника электропитания в случае чрезвычайных обстоятельств.



Пользователи не должны выполнять чистку внутренних частей внутреннего и внешнего блоков. Для чистки вызовите уполномоченного дилера или специалиста.

В случае неисправности данного устройства не пытайтесь самостоятельно отремонтировать его. Для ремонта обратитесь к дилеру по продаже или техническому обслуживанию.



Запрет



Указания, которые необходимо соблюдать

- Перед использованием данного кондиционера внимательно прочтите эту инструкцию по эксплуатации. Если у вас остались затруднения или проблемы, обратитесь за помощью к вашему дилеру.
- Данный кондиционер разработан для обеспечения комфортных условий в помещении. Используйте его только для предназначенных целей, как описано в настоящей инструкции по эксплуатации.



Обеспечьте наличие штепсельных розеток, которые будут использоваться отдельно для каждого блока, кроме того, необходимо обеспечить в отдельной цепи отключение питания, прерыватель цепи и прерыватель утечки тока на землю для защиты от перегрузки по току.

Обеспечьте штепсельную розетку отдельно для каждого блока, кроме того, в стационарную проводку должен быть вмонтирован переключатель для полного отсоединения во всех полюсах, в соответствии с правилами выполнения проводки.

Для предотвращения возможной опасности при нарушении изоляции необходимо заземлить блок.



Во избежание перегрева и возникновения пожара не вносите изменения в шнур питания, не используйте сочлененный шнур, удлинитель или шнур, не входящий в комплект поставки устройства.



При возникновении любых неисправностей/сбоев следует прекратить использовать изделие и вынуть штепсель шнура питания из розетки или выключить сетевой выключатель и прерыватель. (Опасность задымления/пожара/поражения электрическим током)

Примеры нарушения/неисправности:

- Частое выключение прерывателя с защитой при утечке на землю.
- Аппарат иногда не работает при включении.
- Питание иногда отсоединяется при перемещении шнура.
- Во время работы обнаруживается запах гари или необычный шум.
- Корпус деформировался или чрезмерно горячий.
- Утечка воды из внутреннего блока.
- Шнур питания или штепсель становятся слишком горячими.
- Невозможно контролировать скорость вентилятора.
- Кондиционер сразу перестает функционировать даже при включении для работы.
- Вентилятор не останавливается даже при остановке работы.

Немедленного обратитесь к вашему местному дилеру для технического обслуживания/ремонта.



ПРЕДОСТЕРЕЖЕНИЕ



Устройство предназначено для использования специалистами или обученными пользователями в магазинах, в легкой промышленности и на фермах, а также для коммерческого использования непрофессионалами.

Настоящее устройство не предназначено для использования лицами (включая детей) с ограниченными физическими, сенсорными или умственными способностями, а также с недостаточными опытом или осведомленностью, за исключением случаев, когда они находятся под наблюдением или получают инструкции относительно использования устройства от лица, отвечающего за их безопасность. Необходимо следить за детьми, чтобы они не играли с устройством.

Располагайте пожарную сигнализацию и воздуховыпускное отверстие на расстоянии не менее 1,5 м от блока.

Не охлаждайте и не нагревайте помещение слишком сильно, если в нем находятся маленькие дети или недееспособные люди.



Не включайте и не выключайте кондиционер с помощью сетевого выключателя. Используйте функциональную кнопку ВКЛ/ВЫКЛ.

Не вставляйте ничего в воздуховыпускное отверстие внешнего блока. Это опасно, так как вентилятор вращается с высокой скоростью.



Не касайтесь воздухозаборного отверстия и острых алюминиевых пластин внешнего блока. Вы можете пораниться.



Не садитесь и не вставайте на блок. Вы можете неожиданно упасть.



Не вставляйте никакие предметы в КОРПУС ВЕНТИЛЯТОРА. Вы можете получить травму или повредить устройство.



ЗАМЕЧАНИЕ

- Компрессор может неожиданно остановиться во время грозы. Это не является механической неисправностью. Работа автоматически возобновится через несколько минут.
- Текст на английском языке является оригинальной инструкцией. Другие языки являются переводом оригинальной инструкции.

Важная информация относительно используемого хладагента

Данное изделие содержит вызывающие парниковый эффект газообразные соединения фтора, на которые распространяется действие Киотского протокола. Выпуск данных газов в атмосферу запрещен.

Тип хладагента: R410A

Значение GWP⁽¹⁾: 1975

⁽¹⁾ GWP = потенциал глобального потепления

В соответствии с европейским или местным законодательством может потребоваться периодическая проверка отсутствия утечек хладагента. Для получения дополнительной информации обратитесь к местному дилеру.

Меры предосторожности во время эксплуатации

Установка

- Установка данного кондиционера должна выполняться надлежащим образом квалифицированными специалистами по установке в соответствии с Инструкцией по установке, прилагаемой к устройству.
- Перед установкой убедитесь, что напряжение электрической сети в вашем доме или офисе совпадает с напряжением, указанным на изделии.

ПРЕДУПРЕЖДЕНИЕ

Избегайте установки в следующих местах.

- Места с наличием дыма или горючего газа. А также места с очень высокой температурой, например, теплицы.
- Места, где находятся предметы с сильным тепловыделением.

Внимание:

- Избегайте установки внешнего блока там, где непосредственно на него могут попадать капли соленой морской воды или в серосодержащей атмосфере вблизи горячих источников. (Для защиты кондиционера от сильной коррозии)

Проводка

- Вся проводка должна удовлетворять местным электротехническим правилам и нормам. (Для получения подробной информации обратитесь к вашему дилеру или квалифицированному электрику.)
- Каждый блок должен быть заземлен надлежащим образом с помощью провода заземления (или громоотвода) или через сетевую проводку.
- Проводка должна быть выполнена квалифицированным электриком.

Подготовка к работе

Включите сетевой выключатель за 5 часов до начала работы.

(Для прогрева)

- Оставляйте сетевой выключатель в положении ON (ВКЛ) при непрерывном использовании.



ПРИМЕЧАНИЕ

Отсоедините сетевую вилку от штепсельной розетки, выключите прерыватель или отключите отсоединяющий питание провод, чтобы изолировать комнатный кондиционер от сетевого источника электропитания, если он не используется в течение длительного времени.

Условия работы

Используйте данный кондиционер в следующем диапазоне температур.

Внешний блок	Диапазон температуры внутреннего блока	Диапазон температуры внешнего блока
mini (тип LE1)		
Охлаждение	14°C ~ 25°C (*WBT)	-10°C ~ 46°C (*DBT)
Обогрев	16°C ~ 30°C (*DBT)	-20°C ~ 18°C (*WBT)
2WAY (тип ME1)		
Охлаждение	14°C ~ 25°C (*WBT)	-10°C ~ 46°C (*DBT)
Обогрев	16°C ~ 30°C (*DBT)	-25°C ~ 15°C (*WBT)
3WAY (тип MF2)		
Охлаждение	14°C ~ 25°C (*WBT)	-10°C ~ 46°C (*DBT)
Обогрев	15°C ~ 30°C (*DBT)	-20°C ~ 18°C (*WBT)
Охлаждение и обогрев	—	-10°C ~ 24°C (*DBT)

*DBT: Температура по сухому термометру

*WBT: Температура по влажному термометру

Информация для пользователей относительно сбора и утилизации старого оборудования и использованных батарей



Данные символы на изделиях, упаковке и/или сопроводительных документа означают, что использованные электрические и электронные изделия и батареи запрещено утилизировать вместе с обычными бытовыми отходами.

Для осуществления надлежащего обращения, восстановления и переработки старых изделий и использованных батарей, сдайте их в соответствующие пункты сбора в соответствии с национальным законодательством и Директивами 2002/96/EC и 2006/66/EC.

Путем правильной утилизации этих изделий и батарей вы сможете сохранить ценные ресурсы и предотвратить потенциальное негативное воздействие на здоровье человека и окружающую среду, которое возможно при неправильном обращении с отходами.

Для получения дополнительной информации о сборе и переработке старых изделий и батарей обратитесь в местные органы власти, службу утилизации отходов или торговую точку, в которой они были приобретены.

В соответствии с национальным законодательством за неправильную утилизацию отходов могут взиматься штрафы.

Для бизнес-пользователей в Европейском Союзе
Если вам необходимо утилизировать электрическое и электронное оборудование, свяжитесь со своим дилером или поставщиком для получения дополнительной информации.

[Информация относительно утилизации в других странах за пределами Европейского Союза]

Данные символы действительны только для Европейского Союза. Если вам необходимо утилизировать данное оборудование, свяжитесь с местными органами власти или дилером для получения информации о правильном способе утилизации.



Примечание относительно символа на батарее (примеры двух символов внизу):

Данный символ может использоваться в сочетании с символом химического элемента. В этом случае на изделие распространяется действие Директивы в отношении соединений указанного химического элемента.



Названия частей

ВНУТРЕННИЙ БЛОК

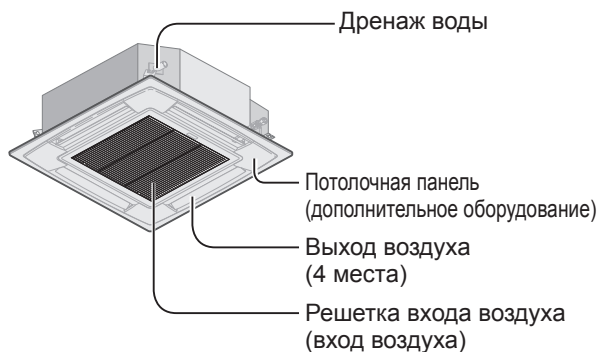

Тип U1 (4-сторонний кассетный)

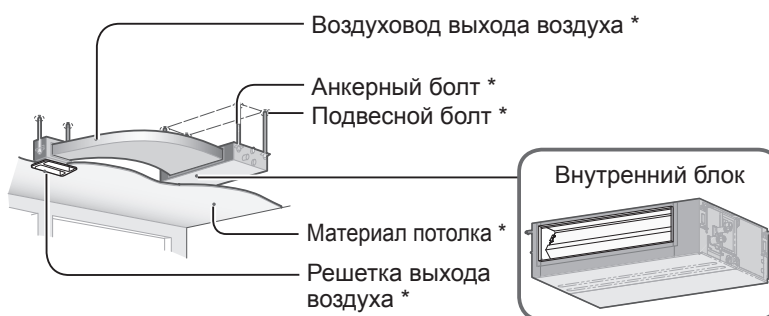

* Снабжение на месте установки

Тип U2 (Канальный низкопрофильный)



Тип T2 (Потолочный)

Дополнительно

Беспроводной пульт дистанционного управления



Модель № CZ-RWSU2 (Тип U1)
CZ-RWST3 (Тип T2)
CZ-RWSC3
(Для всех внутренних блоков)

Пульт дистанционного управления с таймером



Модель № CZ-RTC2

Для всех внутренних блоков

Проводной пульт дистанционного управления с высокими техническими характеристиками



Модель № CZ-RTC3

Для всех внутренних блоков

Прочтите руководство по эксплуатации, прилагаемое к пульту дистанционного управления.

Эксплуатация

■ Эффективность обогрева

- Поскольку в данном кондиционере для обогрева используется наружный воздух, его эффективность обогрева падает по мере снижения температуры. (При использовании системы с тепловым насосом) → В этом случае используйте другой нагревательный прибор.

■ Размораживание

- Данное устройство может начинать операцию размораживания для растапливания льда, образовавшегося во внешнем блоке.

- ① **Запуск размораживания:** Остановка вентилятора внутреннего блока (или очень сильное замедление его скорости).
→ “❄” (STANDBY) появится.
- ② **Возобновление операции обогрева через несколько минут:** Вентилятор внутреннего блока останется неподвижным (или будет вращаться с очень низкой скоростью) до тех пор, пока спираль внутреннего теплообменника не нагреется в достаточной степени.
→ “❄” (STANDBY) будет отображаться.

- ③ **Размораживание завершено:** Начнет работать вентилятор внутреннего блока.
→ “❄” (STANDBY) исчезнет.

■ Операция “ОСУШЕНИЕ”

- Как только температура в помещении достигает установленного уровня, внешний блок повторяет цикл включения и выключения автоматически.
- При выключении внешнего блока вентилятор внутреннего блока также остановится. (Для предотвращения повторного повышения влажности в помещении)
- Как только температура в помещении достигнет установленного уровня, скорость вентилятора будет установлена в положение “бриз” (легкий ветерок) автоматически.
- Операция “ОСУШЕНИЕ” невозможна, если наружная температура ниже 15°C.

■ Сбой питания во время работы аппарата

При возобновлении работы блока после временного сбоя питания будут использоваться те же самые установки, что и перед отключением питания.

Регулировка направления воздушного потока

Описание этого раздела дано в инструкции по эксплуатации, прилагаемой к пульту дистанционного управления таймером (CZ-RTC2). Относительно проводного пульта дистанционного управления с высокими техническими характеристиками (CZ-RTC3), см. руководство по эксплуатации, прилагаемое к модели CZ-RTC3.

Регулировка перемещения воздушного потока в направлении вверх и вниз

■ Использование пульта дистанционного управления с таймером



■ Использование беспроводного пульта дистанционного управления



Нажмите / для выбора нужного направления воздушного потока.

■ Движение качания заслонки

- Нажатие кнопки во время операции качания позволяет остановить заслонку в нужном положении.

Индикация при остановленной операции качания

Вентилятор и обогрев	Охлаждение и осушение
(5 уровней)	(3 уровня)

■ Заслонка зафиксирована (5 уровней)

Рекомендуемое вертикальное направление воздушного потока

- Установите заслонку в положении вниз для выполнения операции обогрева. (В случае установки в положении вверх теплый воздух не сможет достигнуть пола.)
- Установите заслонку в положении вверх для выполнения операции охлаждения. (В случае установки в положении вниз на пол может капать конденсат.)

HEAT	COOL / DRY	FAN
Рекомендуется	Рекомендуется	Зафиксировано в этом положении

■ Регулировка горизонтального направления воздушного потока (Вручную)

Перемещайте лопатки рукой для регулировки горизонтального направления воздушного потока.

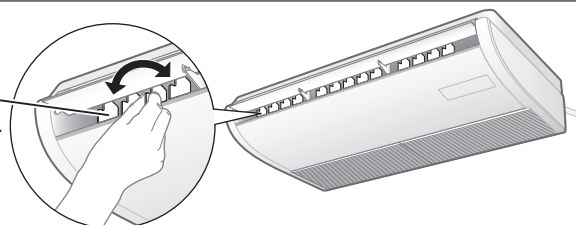

Регулировка направления воздушного потока при использовании нескольких внутренних блоков (только в случае дистанционного управления с таймером)

При управлении несколькими внутренними блоками с помощью 1 пульта дистанционного управления можно регулировать направление воздушного потока индивидуально для каждого внутреннего блока или всех блоков одновременно.

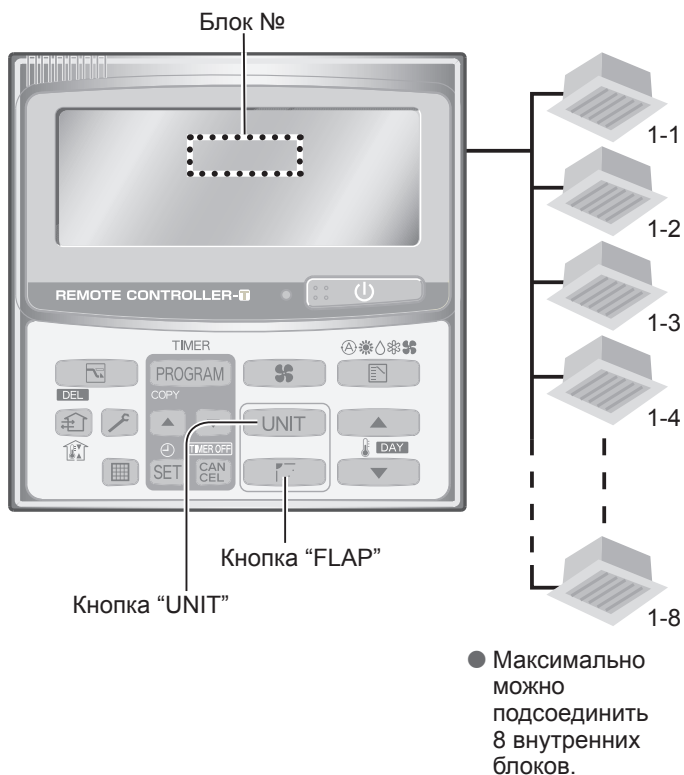

■ При индивидуальной установке направления воздушного потока каждого внутреннего блока

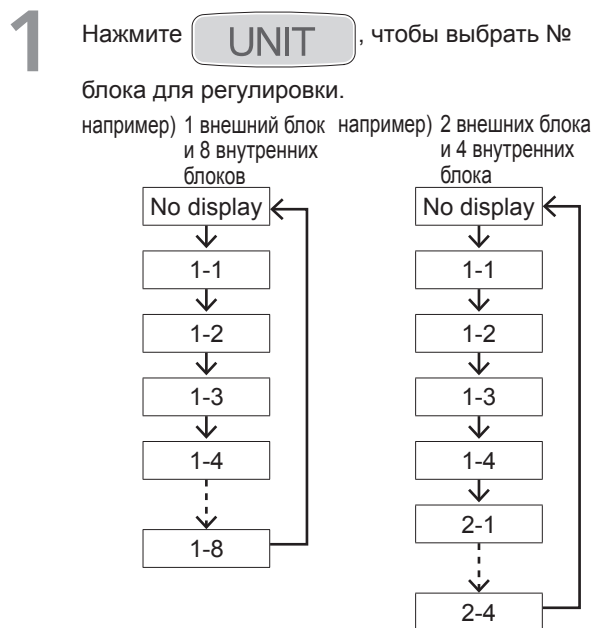

2 Нажмите  для выбора нужного направления воздушного потока.

■ При одновременной установке направления воздушного потока всех внутренних блоков

- 1** Нажмите **UNIT** для выбора **No display**.
- 2** Нажмите  для выбора нужного направления воздушного потока.

Внимание:

- Ни в коем случае не перемещайте руками заслонку (заслонку вертикального воздушного потока), которая управляется с помощью пульта дистанционного управления.

Примечание

- При выключении кондиционера створка автоматически перемещается в направлении закрытия.
- Заслонка (заслонка вертикального воздушного потока) перемещается в верхнее положение в режиме ожидания при обогреве.
- Качание заслонки начинается после завершения режима ожидания, но индикация "Swing" отображается на пульте дистанционного управления даже в режиме ожидания.

Советы по энергосбережению

■ Избегайте

- Не блокируйте воздухозаборные и воздуховыпускные отверстия блока. (Если они будут закрыты, блок не сможет нормально функционировать, что приведет к возникновению неисправности.)
- Во время операции охлаждения используйте роллеты, ставни или шторы для предотвращения попадания прямых солнечных лучей в помещение.

■ Выполните

- Обязательно поддерживайте чистоту воздушного фильтра. (Засоренный фильтр будет уменьшать производительность аппарата.) → "Техническое обслуживание" (стр.80)
- Для предотвращения выхода кондиционированного воздуха держите окна, двери и другие отверстия закрытыми.

Техническое обслуживание

Внутренний блок (Пример) Тип U1

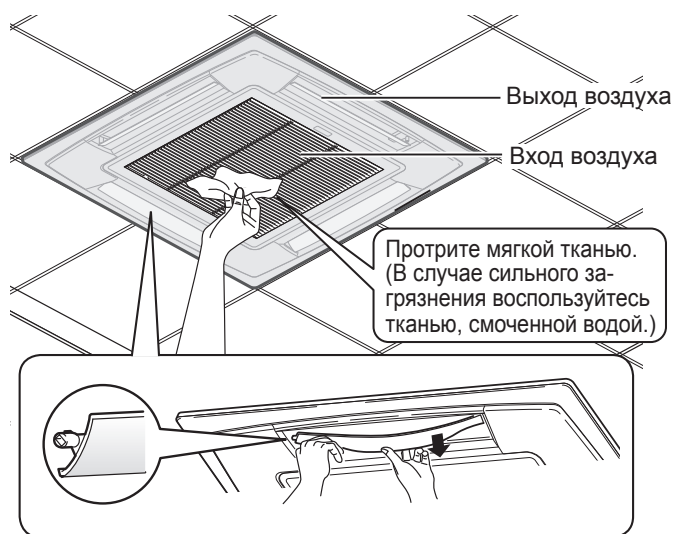

Промойте створку для выхода воздуха водой. (Только тип U1)

- Не забудьте остановить работу заранее.
- После промывки водой дайте возможность ей высохнуть, а затем прикрепите ее так, чтобы стрелка была направлена наружу.

⚠ ПРЕДУПРЕЖДЕНИЕ

- Для обеспечения безопасности обязательно выключите кондиционер и отключите питание перед чисткой. (В противном случае возможно поражение электрическим током или получение травмы в результате вращения вентилятора с высокой скоростью.)
- Не лейте воду на внутренний блок. (Это может привести к повреждению внутренних компонентов и поражению электрическим током.)

⚠ ПРЕДОСТЕРЕЖЕНИЕ

- Ни в коем случае не используйте растворители или едкие химические вещества. Также не протирайте пластиковые детали очень горячей водой. (Это может привести к деформации или обесцвечиванию.)
- Некоторые металлические углы и лопасти являются острыми. Соблюдайте осторожность во время чистки таких деталей. (Это может привести к травме.)
- Используйте твердую табуретку или лестницу при чистке внутреннего блока, установленного на высоте.
- Необходимо периодически очищать внутреннюю спираль и другие компоненты внешнего блока.
 - Обратитесь к вашему дилеру или в центр технического обслуживания.

Перед обращением в сервисную службу

Возможная неисправность	Вероятная причина	Метод устранения
Кондиционер не работает несмотря на то, что питание включено.	Сбой питания или после сбоя питания	Нажмите кнопку ВКЛ/ВЫКЛ питания на пульте дистанционного управления.
	Выключена функциональная кнопка (питания).	<ul style="list-style-type: none"> • Если предохранитель выключен, включите питание. • В случае срабатывания предохранителя обратитесь к дилеру, не включая его.
	Сгорел плавкий предохранитель.	Обратитесь к дилеру.
Низкая производительность охлаждения или нагрева	Воздухозаборное или воздуховыпускное отверстие внутреннего и внешнего блоков засорены пылью.	Удалите пыль.
	Переключатель скорости потока воздуха установлен в положение "Low" ("Низкая").	Измените положение на "Высокая" или "Сильная".
	Неправильные установки температуры	См. "Советы по энергосбережению". (стр.79)
	В режиме охлаждения помещение находится под прямыми солнечными лучами.	
	Открыты двери или окна.	См. "Техническое обслуживание". (стр.80)
	Засорился воздушный фильтр.	
	В режиме охлаждения в помещении находится слишком много источников тепла.	Используйте минимальное число источников тепла в течение короткого промежутка времени.
В режиме охлаждения в помещении находится слишком много людей.	Уменьшите установку температуры или измените в положение "Высокая" или "Сильная".	

Если кондиционер не работает надлежащим образом даже после проверки каждого пункта "Перед обращением в сервисную службу" и "Поиск и устранение неисправностей"

- Немедленно прекратите работу и выключите питание. Затем обратитесь к дилеру и сообщите серийный номер и возможные неисправности. Также сообщите, если на ЖКД пульта дистанционного управления появляется метка ⚠ проверки и буквы E, F, H, L, P в комбинации с цифрами.
- Ни в коем случае не выполняйте ремонт кондиционера самостоятельно, так как это очень опасно.

Поиск и устранение неисправностей

Проверка перед обращением за консультацией или в сервисную службу.

Возможная неисправность		Вероятная причина / Метод устранения
Внутренний блок	Шум Слышен звук текущей воды во время работы или после работы. Слышен треск во время работы или при остановке работы.	<ul style="list-style-type: none"> Звук жидкости хладагента, текущей внутри блока Звук стекающей воды через дренажную трубу
		Треск из-за изменений температуры частей
	Запах выходящего воздуха пахнет во время работы.	<ul style="list-style-type: none"> В кондиционере накапливаются запахи внутренних компонентов, табачного дыма и косметических веществ, и такой воздух выходит наружу. Загрязнение внутри блока. (Обратитесь к дилеру.)
	Во время операции охлаждения рядом с воздуховыпускным отверстием образуются капли росы.	<ul style="list-style-type: none"> Влага внутри блока охлаждается с помощью холодного потока воздуха и накапливается в виде капель росы.
	Во время операции охлаждения образуется туман.	<ul style="list-style-type: none"> В случае установки кондиционера в таких местах, как рестораны, где имеется большое количество масляных испарений, необходимо провести очистку, так как загрязнена внутренняя часть блока (теплообменник). (Обратитесь к дилеру.)
	Во время операции обогрева образуется туман.	<ul style="list-style-type: none"> Выполняется операция размораживания.
	Вентилятор немного вращается даже при остановке работы.	<ul style="list-style-type: none"> Вращение вентилятора делает работу более плавной. В зависимости от установки вентилятор может вращаться для высушивания теплообменника.
	Направление воздушного потока Направление воздушного потока изменяется во время работы. Невозможно установить направление воздушного потока. Невозможно изменить направление воздушного потока.	<ul style="list-style-type: none"> При низкой температуре выходного воздуха во время операции обогрева или операции размораживания автоматически устанавливается горизонтальный поток воздуха. Положение створки можно установить отдельно. (Тип U1)
		Заслонка перемещается несколько раз после изменения направления.
	Выходит пыль.	<ul style="list-style-type: none"> Заслонка перемещается один раз в стандартное положение, а затем поворачивается в установленном направлении воздушного потока.
При начальной работе с высокой скоростью иногда вентилятор вращается быстрее по сравнению с установленной скоростью. (от 3 до 30 минут)	<ul style="list-style-type: none"> Выходит пыль, накопившаяся внутри внутреннего блока. 	
Внешний блок	Не работает (При быстром включении питания / при быстрой остановке и возобновлении работы)	<ul style="list-style-type: none"> Работа не начинается в течение приблиз. первых 3 минут из-за активизации защитного контура процессора.
	Во время операции обогрева возникает шум.	<ul style="list-style-type: none"> Выполняется операция размораживания.
	Во время операции обогрева выходит пар.	
	Вентилятор продолжает вращаться даже после остановки работы с помощью пульта дистанционного управления.	<ul style="list-style-type: none"> Это необходимо для бесперебойной работы.

Русский

Дякуємо за придбання цього виробу Panasonic.
Цей виріб – це внутрішній блок кондиціонера, призначений для комерційного використання.
Інструкції зі встановлення додаються.

Зміст

● Заходи безпеки	82
● Заходи безпеки під час використання	84
● Назви деталей.....	85
• Принцип роботи	85
● Регулювання напрямку потоку повітря	86
• Регулювання напрямку потоку повітря для кількох внутрішніх блоків	87
● Догляд	88
• Перш ніж звертатися по технічну допомогу	88
● Пошук та усунення несправностей	89
● Технічні характеристики	100
• Внутрішній блок	100
• Таблиця відповідної мови	103

Інформація про виріб

Якщо у вас виникнуть проблеми або питання стосовно кондиціонера, вам знадобиться наведена далі інформація. Номер моделі та серійний номер вказано в таблиці на нижній частині корпусу.

Номер моделі

Серійний номер

Дата придбання

Адреса дилера

Номер телефону



Заходи безпеки

Наведені далі символи, що використовуються у цьому посібнику, повідомляють про умови, потенційно небезпечні для користувачів, обслуговуючого персоналу або пристрою.



ЗАСТЕРЕЖЕННЯ

Цей символ використовується для позначення загрозливих ситуацій чи небезпечних дій, що можуть призвести до серйозного травмування або смерті людей.



ПОПЕРЕДЖЕННЯ

Цей символ використовується для позначення загрозливих ситуацій чи небезпечних дій, що можуть призвести до травмування людей або пошкодження виробу чи майна.

! ЗАСТЕРЕЖЕННЯ



Щоб переконатися у придатності того чи іншого холодоагента для використання у кондиціонері, зверніться за порадою до уповноваженого продавця або технічного фахівця. Застосування інших холодоагентів, ніж рекомендовані виробником, може призвести до пошкодження виробу, вибуху, травм тощо.

Цей кондиціонер не має вентилятора для забору свіжого повітря зовні. У разі використання в одній кімнаті газових чи масляних обігрівачів, що поглинають велику кількість кисню з повітря, потрібно часто відкривати двері або вікна. Інакше, у крайньому випадку, можлива задуха.



У жодному разі не використовуйте та не зберігайте бензин чи інші легкозаймисті гази або рідини поруч із кондиціонером – це дуже небезпечно.

Не використовуйте цей пристрій у потенційно вибухонебезпечному середовищі.

У жодному разі не торкайтеся пристрою вологими руками.

Не вставляйте пальці чи інші предмети у внутрішній чи зовнішній блоки кондиціонера – деталі, що обертаються, можуть завдати травм.



Витікання газоподібного холодоагента може призвести до пожежі.

Із міркувань безпеки вимикайте кондиціонер і від'єднуйте живлення, перш ніж виконувати чищення або обслуговування.

У разі небезпеки від'єднайте кондиціонер від джерела електроенергії, вийнявши штекер із розетки або вимкнувши відповідний вимикач.



Користувачам забороняється чистити внутрішній та зовнішній блоки всередині. Чищення має виконуватися уповноваженим дилером чи спеціалістом.

У разі збою в роботі цього пристрою не ремонтуйте його самостійно. Для ремонту пристрою зверніться до продавця або сервісного центру.

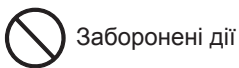

Заборонені дії



Інформація, на яку потрібно звернути увагу

- Перш ніж користуватися кондиціонером, уважно прочитайте ці інструкції з експлуатації. Якщо у вас надалі виникатимуть труднощі чи питання, зверніться по допомогу до дилера.
- Цей кондиціонер розроблено для створення комфортних умов у кімнаті. Використовуйте цей пристрій лише за призначенням, як описано в цих інструкціях з експлуатації.



Для кожного пристрою виділіть окрему розетку; для захисту від перевантаження струмом на окремій лінії має бути передбачено можливість вимкнення електропостачання, автоматичний вимикач і запобіжник із функцією захисту в разі витоку на землю.

Для кожного пристрою виділіть окрему розетку; у стаціонарній проводці згідно з електротехнічними правилами має бути передбачено можливість повного відключення шляхом розірвання контактів на всіх полюсах.

Для запобігання небезпеці, що може виникнути через пошкодження ізоляції, пристрій має бути заземлено.



Щоб уникнути перегрівання і пожежі, не використовуйте модифікований, з'єднаний, не рекомендований шнур або подовжувач.



Припиніть використовувати виріб у разі появи будь-якої ознаки нештатної роботи чи несправності та вийміть штекер або вимкніть перемикач живлення і вимикач. (Ризик появи диму/займання/ураження електричним струмом)

Приклади порушення роботи/несправності:

- Часто розмикається автоматичний вимикач із функцією захисту в разі витоку на землю.
- Іноді виріб не працює, коли його ввімкнути.
- Іноді, коли шнур переміщується, живлення вимикається.
- Під час роботи помічається запах горілого чи нехарактерний шум.
- Корпус деформовано або він незвично гарячий.
- Із внутрішнього блока витікає вода.
- Кабель електроживлення або штекер незвично гарячий.
- Неможливо регулювати швидкість вентилятора.
- Пристрій негайно припиняє роботу, навіть якщо його ввімкнено для роботи.
- Вентилятор не зупиняється, навіть коли роботу зупинено.

З питанням обслуговування або ремонту негайно зверніться до місцевого дилера.

ПОПЕРЕДЖЕННЯ



Цей пристрій призначено для використання експертами або спеціально навченими користувачами у крамницях, на підприємствах легкої промисловості та у фермерських господарствах, а також для комерційного використання неспеціалістами.

Цей пристрій не призначено для використання особами (у тому числі дітьми) з обмеженими фізичними можливостями, можливостями сприйняття, розумовими здібностями або з недостатнім багажем досвіду та знань. Такі особи можуть користуватися цим пристроєм під наглядом людей, відповідальних за їхню безпеку, або після отримання від цих людей інструкцій щодо користування пристроєм. Необхідно слідкувати за дітьми, щоб вони не бавилися пристроєм.

Розташуйте пожежну сигналізацію і повітровувний отвір на відстані щонайменше 1,5 м від пристрою.

Не робіть температуру в кімнаті надто низькою чи високою, якщо там перебувають немовлята чи неповносправні особи.



Не вмикайте і не вимикайте кондиціонер за допомогою перемикача джерела живлення. Користуйтеся кнопкою увімкнення/вимкнення.

Нічого не притуляйте до повітровувного отвору на зовнішньому блоці. Це небезпечно, оскільки вентилятор обертається з високою швидкістю.



Не торкайтесь отвору для впуску повітря чи гострих алюмінієвих лопаток зовнішнього блока. Можна травмуватися.



Не сідайте та не наступайте на пристрій. Можна впасти.



Не встромляйте жодних предметів у КОЖУХ ВЕНТИЛЯТОРА. Можна травмуватися і пошкодити пристрій.



ЗАУВАЖЕННЯ

- Іноді під час грози можлива зупинка компресора. Це не є механічною несправністю. Пристрій автоматично відновлює роботу через кілька хвилин.
- Текст англійською мовою – це оригінал інструкцій. Текст іншими мовами є перекладом оригіналу інструкцій.

Важлива інформація про холодоагент, який використовується

Цей виріб містить фторовані парникові гази, на які поширюється дія Кіотського протоколу. Не випускайте гази в атмосферу.

Тип холодоагента: R410A

Значення ПГП⁽¹⁾: 1975

⁽¹⁾ ПГП – потенціал глобального потепління (GWP, global warming potential)

Залежно від європейського чи місцевого законодавства може бути потрібно періодично перевіряти, чи не витікає холодоагент. За докладнішою інформацією звертайтеся до місцевого дилера.

Заходи безпеки під час використання

Встановлення

- Встановлення цього кондиціонера має належним чином виконуватися відповідними кваліфікованими спеціалістами згідно інструкцій зі встановлення, що додаються до виробу.
- Перед встановленням перевірте, чи напруга в електромережі у вас удома чи в офісі збігається із напругою, вказаною в таблиці.

ЗАСТЕРЕЖЕННЯ

Не встановлюйте пристрій у поданих далі місцях.

- Місця із димом чи займистим газом. Також місця із надзвичайно високою температурою (наприклад, теплиця).
- Місця, де наявні об'єкти, що випромінюють надмірно велику кількість тепла.

Увага:

- Не встановлюйте зовнішній блок у місці, де на нього може потрапити солоня морська вода, чи в середовищі з вмістом сірководню біля мінерального джерела. (Для захисту кондиціонера від сильної корозії)

Монтаж проводів

- Усі проводи мають відповідати місцевим електротехнічним правилам і нормам. (Для отримання детальної інформації зверніться до дилера чи кваліфікованого електрика).
- Кожен пристрій має бути належним чином заземлено за допомогою проводу заземлення або через проводи мережі електропостачання.
- Монтаж проводів повинен виконувати кваліфікований електрик.

Підготовка до роботи

Увімкніть джерело живлення за 5 годин до початку роботи.

(Для розігрівання)

- Залиште джерело живлення УВІМКНЕНИМ для постійного використання.



ПРИМІТКА

Якщо ви не плануєте користуватися кондиціонером тривалий час, від'єднайте його від джерела електроенергії, вийнявши штекер із розетки або вимкнувши відповідний вимикач.

Умови експлуатації

Використовуйте цей кондиціонер за поданого далі діапазону температури.

ЗОВНІШНІЙ БЛОК	Діапазон температури в приміщенні	Діапазон температури надворі
mini (тип LE1)		
Охолодження	14°C ~ 25°C (*TBT)	-10°C ~ 46°C (*TCT)
Нагрівання	16°C ~ 30°C (*TCT)	-20°C ~ 18°C (*TBT)
2WAY (ME1 type)		
Охолодження	14°C ~ 25°C (*TBT)	-10°C ~ 46°C (*TCT)
Нагрівання	16°C ~ 30°C (*TCT)	-25°C ~ 15°C (*TBT)
3WAY (MF2 type)		
Охолодження	14°C ~ 25°C (*TBT)	-10°C ~ 46°C (*TCT)
Нагрівання	15°C ~ 30°C (*TCT)	-20°C ~ 18°C (*TBT)
Охолодження і Нагрівання	—	-10°C ~ 24°C (*TCT)

*TCT: температура за сухим термометром

*TBT: температура за вологим термометром

Інформація для користувачів про збір та утилізацію старого обладнання і використаних батарей



Ці символи на виробі, упаковці та/або супутній документації означають те, що використані електричні й електронні вироби та батареї не можна змішувати зі звичайними побутовими відходами.

Для належного поводження, відновлення і переробки старих виробів та використаних батарей віднесіть їх у відповідні пункти прийому згідно з державним законодавством і Директивами 2002/96/EC та 2006/66/EC.

Утилізуючи ці вироби та батареї належним чином, ви допоможете зберегти цінні ресурси та запобігти негативному впливу на здоров'я людей і довкілля, що може виникнути в разі невідповідного поводження із відходами.

Для отримання детальної інформації про збір і переробку старих виробів та батарей зверніться до місцевого органу влади, служби утилізації відходів чи точки продажу, де було придбано вироби.

Згідно з державним законодавством за неправильну утилізацію цих відходів може накладатися штраф.

Для бізнес-користувачів у Європейському Союзі
Якщо потрібно позбутися електричного й електронного обладнання, для отримання детальної інформації зверніться до дилера чи постачальника.

[Інформація про утилізацію в інших країнах за межами Європейського Союзу]

Ці символи є чинними лише в Європейському Союзі. Якщо потрібно позбутися цих предметів, зверніться до місцевих органів влади чи дилера та запитайте, як правильно утилізувати їх.



Примітка щодо символу на батареях (внизу подано два приклади символів):

Цей символ може використовуватися разом із символом хімічного елемента. У такому разі йдеться про відповідність вимогам, встановленим Директивою для відповідної хімічної речовини.

Назви деталей

ВНУТРІШНІЙ БЛОК

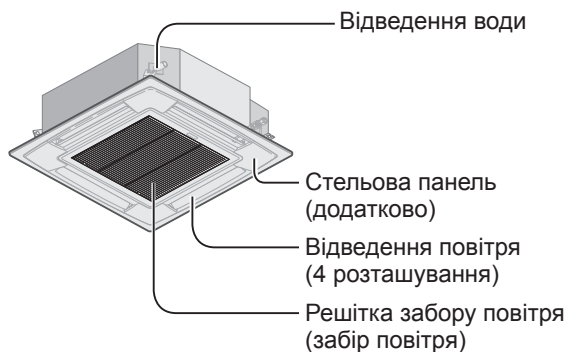

Тип U1 (4-поточкова касета)

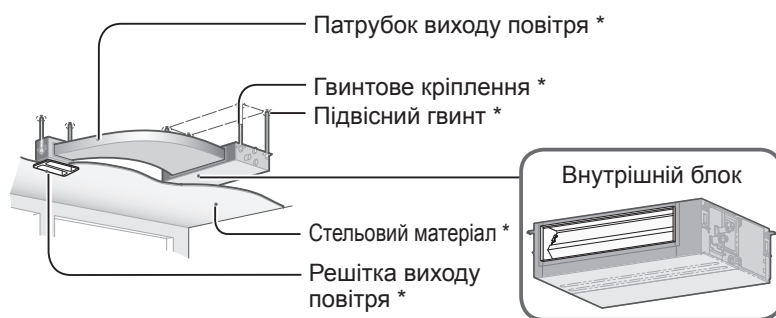

* Постачається на місці

Тип U2 (Низькопрофільна каналізація)



Тип T2 (для стелі)

Додатково

Бездротовий пульт дистанційного керування



Номер моделі
CZ-RWSU2 (Тип U1)
CZ-RWST3 (Тип T2)
CZ-RWSC3
(Для усіх внутрішніх блоків)

Пульт дистанційного керування із таймером



Номер моделі
CZ-RTC2

Для усіх внутрішніх блоків

Дротового пульта дистанційного керування з високими характеристиками



Номер моделі
CZ-RTC3

Для усіх внутрішніх блоків

Прочитайте посібник з експлуатації, який додається до пульта дистанційного керування.

Принцип роботи

■ Нагрівання

- Оскільки для нагрівання цей кондиціонер використовує повітря зовні, його ефективність нагрівання знижується, коли знижується температура надворі.
(У зв'язку з теплонасосною системою)
→ У такому разі скористайтеся іншим обігрівачем.

■ Розморожування

- Цей пристрій може почати розморожування для усунення наморозі із зовнішнього блока.
 - ① **Починається розморожування:** вентилятор внутрішнього блока зупиняється (або швидкість стає надзвичайно низькою).
→ З'являється індикація «❄» (STANDBY).
 - ② **Через кілька хвилин нагрівання відновлюється:** вентилятор внутрішнього блока залишається зупиненим (або він працюватиме із дуже низькою швидкістю), доки змієвник внутрішнього теплообмінника достатньо не нагріється.
→ Відображається індикація «❄» (STANDBY).

- ③ **Розморожування завершено:** вентилятор внутрішнього блока починає працювати.
→ Зникає індикація «❄» (STANDBY).

■ Режим «ПРОСУШУВАННЯ»

- Як тільки температура в кімнаті досягає встановленого рівня, зовнішній блок автоматично повторює цикл увімкнення і вимкнення.
- У разі вимкнення зовнішнього блока вентилятор внутрішнього блока також зупиниться.
(Для запобігання повторному підвищенню рівня вологості в кімнаті)
- Коли температура в кімнаті досягає встановленого рівня, налаштування швидкості вентилятора автоматично змінюється на «бриз» (легенький вітерець).
- Режим «ПРОСУШУВАННЯ» не працюватиме, якщо температура надворі становить 15 °C чи менше.

■ Якщо під час роботи пристрою стається збій в електропостачанні

Коли пристрій автоматично продовжує роботу після тимчасового збою в електропостачанні, він використовує ті самі налаштування, що й до збою в електропостачанні.

Регулювання напрямку потоку повітря

Цей розділ описано в посібнику з експлуатації, що постачається в комплекті з пультом дистанційного керування з таймером (CZ-RTC2). Відомості щодо дротового пульта дистанційного керування з високими характеристиками (CZ-RTC3) читайте в інструкціях з експлуатації, що постачаються в комплекті з моделлю CZ-RTC3.

Налаштування потоку повітря вгору та вниз

■ Використання пульта дистанційного керування із таймером



Кнопка «FLAP»

■ Використання бездротового пульта дистанційного керування



Індикація напрямку потоку повітря

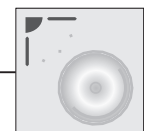

Кнопка «FLAP»

Натискайте кнопку  /  для вибору потрібного напрямку потоку повітря.



■ Рух заслінки

- Натиснувши цю кнопку під час руху заслінки, можна зупинити заслінку в потрібному положенні.

Індикація зупинення руху заслінки

Вентилятор та нагрівання	Охолодження та просушування
	
(5 рівнів)	(3 рівні)

■ Заслінку зафіксовано (5 рівнів)

Рекомендовано вертикальний повітряний потік

- Для нагрівання встановіть заслінку в нижнє положення. (Якщо встановити заслінку у верхнє положення, тепле повітря не досягатиме підлоги).
- Для охолодження встановіть заслінку у верхнє положення. (Якщо встановити заслінку в нижнє положення, на підлогу може скапувати конденсат).

HEAT	COOL / DRY	FAN
		
Рекомендовано	Рекомендовано	Зафіксовано в цьому положенні

■ Регулювання горизонтального повітряного потоку (вручну)

Для регулювання горизонтального повітряного потоку рухайте лопаті вручну.

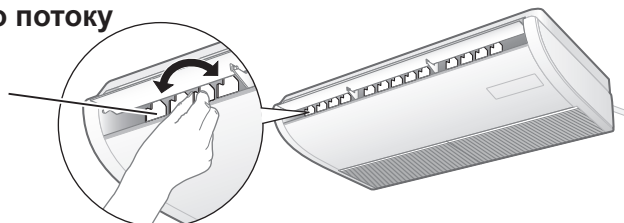

Регулювання напрямку потоку повітря для кількох внутрішніх блоків (лише пульт дистанційного керування із таймером)

Якщо керування кількома внутрішніми блоками здійснюється за допомогою 1 пульта дистанційного керування, напрямок потоку повітря можна налаштувати для кожного внутрішнього блока окремо чи для усіх блоків одночасно.

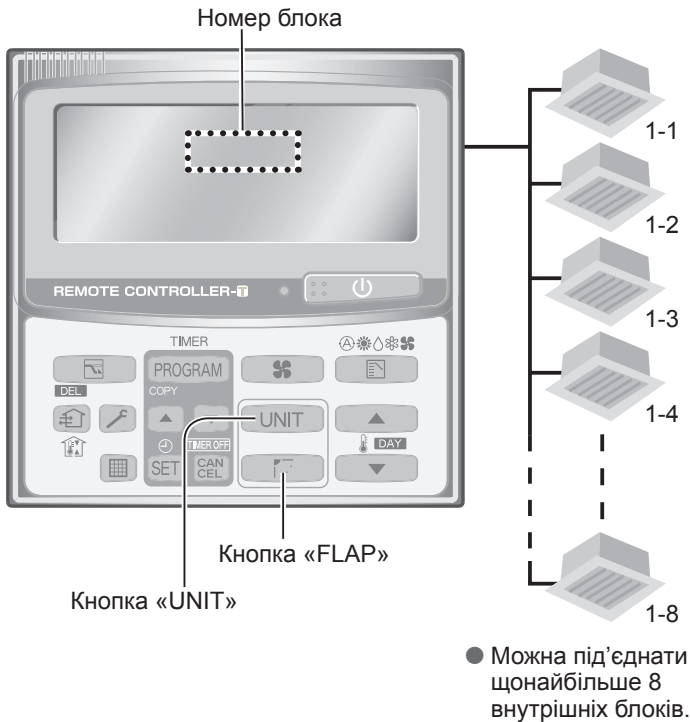



■ Налаштування напрямку потоку повітря кожного внутрішнього блока окремо

1 Натисніть кнопку **UNIT**, щоб вибрати номер блока для налаштування.

Приклад: 1 зовнішній блок та 8 внутрішніх блоків

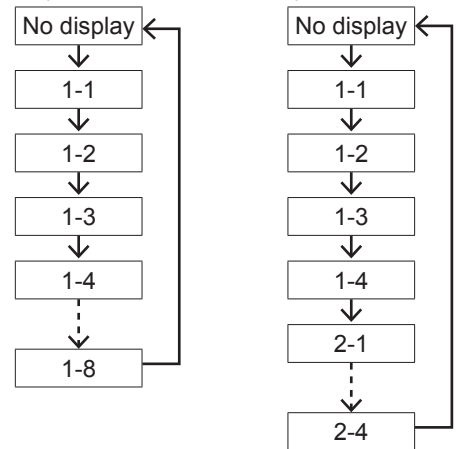
Приклад: 2 зовнішні блоки і 4 внутрішні блоки



2 Натисніть кнопку , щоб вибрати потрібний напрямок потоку повітря.

■ Одночасне налаштування напрямку потоку повітря усіх внутрішніх блоків

1 Натисніть кнопку **UNIT**, щоб вибрати **No display**.

2 Натисніть кнопку , щоб вибрати потрібний напрямок потоку повітря.

Увага:

- У жодному разі не переміщайте руками заслінку (заслінка вертикального потоку повітря), що керується пультом дистанційного керування.

Примітка

- З вимкненням кондиціонера закривка автоматично переміщується у напрямку положення закрито.
- У режимі очікування заслінка (заслінка вертикального потоку повітря) піднімається у верхнє положення для нагрівання.
- Заслінка починає рухатися після виходу з режиму очікування, але на пульті дистанційного керування «Swing» відображається навіть у режимі очікування.

Поради щодо заощадження електроенергії

■ Слід уникати

- блокування повітрязабірника та повітрорудного отвору пристрою (у разі блокування одного з них пристрій не працюватиме належним чином);
- потрапляння прямих сонячних променів у кімнату під час охолодження; використовуйте сонцезахисні навіси, жалюзі чи занавіски.

■ Правильні дії

- завжди тримати повітряний фільтр чистим. (засмічений фільтр погіршуватиме роботу пристрою); → «Догляд» (стор. 88)
- тримати двері, вікна й інші отвори у приміщенні закритими, щоб запобігти витoku кондиціонованого повітря.

Догляд

Внутрішній блок (наприклад, тип U1)

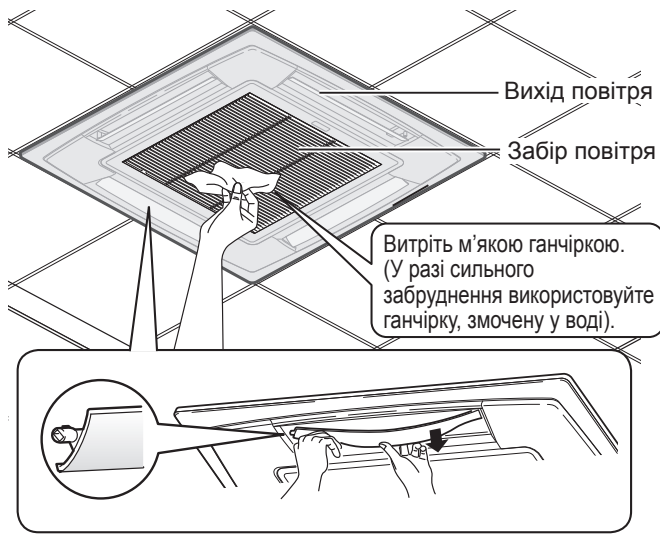

Пластини повітроводу помийте вождою.

(Тільки тип U1)

- Перед тим зупиніть роботу.
- Помивши, дайте висохнути і закріпіть стрілкою назовні.

⚠️ ЗАСТЕРЕЖЕННЯ

- Із міркувань безпеки вимикайте кондиціонер і від'єднуйте живлення, перш ніж виконувати чищення. (Інакше можливе ураження електричним струмом чи травмування, оскільки вентилятор обертається з високою швидкістю).
- Не лейте воду на внутрішній блок. (Це може призвести до пошкодження внутрішніх компонентів та ураження електричним струмом).

⚠️ ПОПЕРЕДЖЕННЯ

- У жодному разі не використовуйте розчинники чи агресивні хімічні речовини. Також не протирайте пластикові частини дуже гарячою водою. (Це може спричинити деформацію чи зміну кольору).
- Деякі металеві краї та лопатки гострі. Будьте обережні під час чищення цих частин. (Можна травмуватися).
- Щоб почистити високо встановлений внутрішній блок, скористайтеся міцним стільцем або драбиною.
- Необхідно періодично чистити внутрішній змійовик та інші компоненти зовнішнього блока.
- Зверніться до дилера чи сервісного центру.

Перш ніж звертатися по технічну допомогу

Проблема	Можлива причина	Дія
Кондиціонер не працює, навіть коли ввімкнуто живлення.	Збій в електропостачанні чи його наслідки	На пульті дистанційного керування натисніть кнопку увімкнення/вимкнення живлення.
	Вимкнено кнопку роботи (живлення).	<ul style="list-style-type: none"> • Якщо вимикач вимкнено, увімкніть живлення. • Якщо вимикач розімкнено, зверніться до дилера, не вмикаючи його.
	Перегорів запобіжник.	Зверніться до дилера.
Недостатнє охолодження чи обігрів	Повітрязабірник чи повітровувний отвір внутрішнього та зовнішнього блоків забився пилом.	Витріть пил.
	Перемикач швидкості потоку повітря встановлено в положення «Низький».	Змініть налаштування на «Високе» або «Потужне».
	Невідповідні налаштування температури	Див. розділ «Поради щодо заощадження електроенергії» (стор. 87).
	У режимі охолодження у приміщення потрапляють прямі сонячні промені.	
	Відкриті двері або вікна.	Див. розділ «Догляд» (стор. 88).
	Засмітисся повітряний фільтр.	
	У режимі охолодження у приміщенні надто багато джерел тепла.	Використовуйте якомога менше джерел тепла протягом короткого періоду часу.
У режимі охолодження у приміщенні перебуває забагато людей.	Виберіть менше налаштування температури або змініть налаштування на «Високе» чи «Потужне».	

Якщо кондиціонер не працює належним чином навіть після перегляду всіх пунктів розділів «Перш ніж звертатися по технічну допомогу» та «Пошук та усунення несправностей»

- негайно припиніть роботу та вимкніть живлення. Після цього зверніться до дилера та назвіть серійний номер і опишіть проблему. Також потрібно повідомити про появу на РК-дисплеї пульта дистанційного керування контрольної позначки ⚠️ та літер E, F, H, L, P у комбінації із цифрами.
- У жодному разі не ремонтуйте кондиціонер самостійно, оскільки це дуже небезпечно.

Пошук та усунення несправностей

Перш ніж звертатися по допомогу, скористайтеся наведеними нижче порадами.

Проблема		Можлива причина / Дія
Внутрішній блок	Шум Під час роботи чи після неї чути звук, схожий на дзюрчання води. Під час роботи чи після неї чути потріскування.	<ul style="list-style-type: none"> Звук холодоагента, що тече всередині пристрою Звук води, що стікає через зливний патрубок
		Звук спричинений зміною температури частин
	Повітря, що виходить під час роботи, пахне.	<ul style="list-style-type: none"> У кондиціонері накопичується запах внутрішніх компонентів, цигарок і косметики, який потрапляє у приміщення разом з повітрям. Пристрій всередині брудний. (Зверніться до дилера.)
	Під час охолодження біля повітродувного отвору утворюється конденсат.	<ul style="list-style-type: none"> Волога всередині пристрою охолоджується холодним повітрям і накопичується у вигляді конденсату.
	Під час охолодження утворюється туман.	<ul style="list-style-type: none"> Якщо кондиціонер встановлено в місцях, таких як ресторани, з великою кількістю пари із вмістом мастила, його потрібно почистити, оскільки його внутрішня частина (теплообмінник) брудна. (Зверніться до дилера.)
	Під час нагрівання утворюється туман.	<ul style="list-style-type: none"> Виконується розморожування.
	Після припинення роботи вентилятор обертається ще деякий час.	<ul style="list-style-type: none"> Обертання вентилятора робить роботу плавною. Залежно від налаштування вентилятор може обертатися, щоб висушити теплообмінник.
	Напрямок потоку повітря Напрямок потоку повітря змінюється під час роботи. Не вдається налаштувати напрямок потоку повітря. Не вдається змінити напрямок потоку повітря. Після зміни напрямку заслінка переміщається кілька разів.	<ul style="list-style-type: none"> За низької температури повітря, що виходить під час нагрівання чи розморожування, автоматично встановлюється горизонтальний напрямок потоку повітря. Розташування пластин можна встановлювати окремо. (тип U1)
		<ul style="list-style-type: none"> Заслінка переміщається у стандартне положення один раз, після чого повертається до налаштованого напрямку потоку повітря.
	Виходить пил.	<ul style="list-style-type: none"> Виходить пил, що накопичився всередині внутрішнього блока.
На початку роботи з високою швидкістю інколи вентилятор обертається швидше, ніж за налаштованої швидкості. (Від 3 до 30 хвилин)	<ul style="list-style-type: none"> Це передбачено для перевірки перебування обертів двигуна вентилятора в межах робочого діапазону. 	
Зовнішній блок	Не працює (Коли живлення вмикається відразу / коли робота припиняється і відновлюється відразу)	<ul style="list-style-type: none"> Робота не починається протягом перших приблизно 3 хвилин, оскільки активовано контур захисту компресора.
	Під час нагрівання чути шум.	<ul style="list-style-type: none"> Виконується розморожування.
	Під час нагрівання виходить пара.	
	Вентилятор продовжує обертатися навіть після припинення його роботи за допомогою пульта дистанційного керування.	<ul style="list-style-type: none"> Це передбачено для забезпечення плавної роботи.

Інформаційний центр Panasonic
 Міжнародні дзвінки та дзвінки з Києва: +380-44-490-38-98
 Безкоштовні дзвінки зі стаціонарних телефонів в межах України: 0-800-309-880

Уповноважений Представник:
 ТОВ "ПАНАСОНІК УКРАЇНА ЛТД"
 вулиця Фізкультури, будинок 30-В,
 місто Київ, 03680, Україна

УКРАЇНЬКА

Terima kasih sudah membeli produk Panasonic.
Ini adalah produk unit dalam ruang penyejuk udara yang dijual bebas.
Petunjuk Pemasangan terlampir.

Isi

- Petunjuk Keselamatan 90
- Petunjuk Penggunaan 92
- Nama Komponen 93
 - Mekanisme Pengoperasian 93

- Menyesuaikan Arah Aliran Udara 94
 - Menyesuaikan arah aliran udara untuk beberapa unit dalam ruang 95

- Perawatan 96
 - Sebelum Meminta Layanan 96
- Pemecahan Masalah 97

- Spesifikasi 100
 - Unit dalam ruang 100
 - Tabel bahasa yang tersedia 103



Informasi Produk

Jika menghadapi masalah atau punya pertanyaan tentang Penyejuk Udara ini, Anda membutuhkan informasi berikut. Model dan nomor seri dapat dilihat pada pelat nama di bagian bawah kabinet.

No. Model	
No. Seri	
Tanggal pembelian	
Alamat dealer	
Nomor telepon	

Petunjuk Keselamatan

Simbol-simbol berikut digunakan di dalam buku petunjuk ini, supaya Anda memahami kondisi yang dapat membahayakan pengguna, petugas servis atau peralatan.

 PERINGATAN	Simbol ini mengacu pada praktik berbahaya atau tidak aman yang dapat mengakibatkan cedera badan serius atau kematian.
 PERHATIAN	Simbol ini mengacu pada praktik berbahaya atau tidak aman yang dapat mengakibatkan cedera badan atau kerusakan produk atau properti.

PERINGATAN



Tanyakan penggunaan tipe refrigeran yang direkomendasikan kepada penyalur resmi atau spesialis. Menggunakan refrigeran selain tipe yang ditentukan dapat menyebabkan produk rusak, ledakan, cedera, dll.



Penyejuk udara ini tidak dilengkapi ventilator untuk mengambil udara segar dari luar ruangan. Anda wajib sering membuka pintu atau jendela saat menggunakan peralatan pemanas berbahan bakar gas atau minyak, yang banyak menggunakan oksigen, dalam satu ruangan. Ini untuk mengurangi risiko tercekik pada kasus tertentu.



Jangan menggunakan atau menyimpan bensin atau uap atau cairan lain yang mudah terbakar di dekat penyejuk udara — sangat berbahaya.



Jangan menggunakan peralatan ini di lingkungan dengan risiko ledakan.
Jangan menyentuh unit dengan tangan basah.



Jangan memasukkan jari atau objek lain ke unit dalam ruang atau luar ruang penyejuk udara, komponen berputar dapat menyebabkan cedera.



Kebocoran gas refrigeran dapat mengakibatkan kebakaran.



Untuk keselamatan, jangan lupa mematikan penyejuk udara dan memutuskan daya sebelum dibersihkan atau diservis.



Cabut kabel daya dari stopkontak, atau matikan pemutus arus, atau matikan komponen penghubung daya untuk menghentikan arus listrik ke penyejuk udara dalam kondisi darurat.



Pengguna dilarang membersihkan unit dalam dan luar ruang. Minta dealer resmi atau ahlinya/spesialis untuk melakukan pembersihan.



Semisal terjadi malafungsi pada peralatan ini, jangan perbaiki sendiri. Hubungi dealer penjualan atau servis untuk perbaikan.



Yang tidak boleh dilakukan



Yang harus dipatuhi

- Baca Petunjuk Pengoperasian ini dengan saksama sebelum menggunakan penyejuk udara ini. Jika Anda masih mengalami kesulitan atau masalah, hubungi dealer.
- Penyejuk udara ini didesain untuk menghadirkan kondisi ruangan yang nyaman bagi Anda. Gunakan sesuai peruntukannya saja seperti dijelaskan di dalam Petunjuk Pengoperasian ini.



Sediakan stopkontak untuk digunakan secara khusus oleh masing-masing unit, dan pemutus catu daya, pemutus arus, dan pemutus arus arde jika terjadi kebocoran arus karena perlindungan arus berlebih harus diberikan pada jalur khusus.

Sediakan stopkontak untuk digunakan secara khusus untuk masing-masing unit, dan pemutusan sepenuhnya berarti semua kontak kutubnya terpisah dan harus dipasang pada pengkabelan tetap sesuai aturan pengkabelan.

Untuk mencegah kemungkinan bahaya akibat kegagalan isolasi, unit harus ditanahkan.



Jangan menggunakan kabel modifikasi, kabel sambungan, kabel ekstensi atau kabel yang tidak direkomendasikan untuk mencegah panas berlebih dan kebakaran.



Hentikan penggunaan produk jika terjadi ketidaknormalan/kegagalan lalu cabut kabel daya atau matikan saklar daya dan pemutus arus.

- (Risiko asap/kebakaran/tersengat listrik)
Contoh ketidaknormalan/kegagalan:
- ELCB sering anjlok.
 - Produk sering tidak mau menyala saat dihidupkan.
 - Daya sering putus saat kabel dipindahkan.
 - Selama pengoperasian terdeteksi bau terbakar atau suara berisik yang tidak biasa.
 - Bodi berubah bentuk atau sangat panas.
 - Air bocor dari unit dalam ruang.
 - Kabel daya atau colokan terasa sangat panas.
 - Kecepatan kipas tidak dapat dikendalikan.
 - Unit berhenti beroperasi tiba-tiba meski tombol pengoperasian diaktifkan.
 - Kipas tidak berhenti meski pengoperasian dihentikan.
- Segera hubungi dealer terdekat untuk perawatan/perbaikan.

PERHATIAN



Peralatan ini ditujukan untuk pengguna yang sudah ahli atau terlatih di bengkel, industri ringan atau pertanian, atau untuk penggunaan komersil oleh orang biasa.

Peralatan ini tidak ditujukan untuk digunakan oleh seseorang (termasuk anak-anak) dengan kemampuan fisik, pancaindera, atau mental yang kurang, atau tidak memiliki pengalaman maupun pengetahuan yang cukup, kecuali jika ia telah diberikan pengawasan atau petunjuk terkait dengan penggunaan peralatan tersebut oleh pihak yang bertanggung jawab atas keselamatannya. Anak-anak harus diawasi untuk memastikan mereka tidak bermain dengan peralatan tersebut.

Letakkan alarm kebakaran dan saluran keluar udara sedikitnya 1,5 m dari unit.

Jangan mendinginkan atau memanaskan ruangan secara berlebih jika ada bayi atau orang sakit.



Jangan menghidupkan dan mematikan penyejuk udara dari saklar daya utama. Gunakan tombol pengoperasian ON/OFF.

Jangan memasukkan apa pun ke celah udara unit luar ruang. Ini berbahaya karena kipas berputar pada kecepatan tinggi.



Jangan sentuh saluran udara masuk atau sirip aluminium tajam di unit luar ruang. Anda bisa cedera.



Jangan menduduki atau menginjak unit. Anda dapat jatuh tanpa sengaja.



Jangan memasukkan benda apa pun ke dalam RUMAH KIPAS. Anda bisa cedera dan unit mungkin rusak.



PEMBERITAHUAN

- Kompresor dapat berhenti beroperasi selama hujan badai. Ini bukan kegagalan mekanis. Unit akan beroperasi kembali secara otomatis setelah beberapa menit.
- Teks Bahasa Inggris adalah petunjuk aslinya. Bahasa lain merupakan terjemahan dari petunjuk aslinya.

Informasi Penting Tentang Refrigeran Yang Digunakan

Produk ini mengandung gas rumah kaca berfluorin yang diatur oleh Kyoto Protocol. Jangan melepas gas ke dalam atmosfer.

Tipe refrigeran: R410A

Nilai GWP⁽¹⁾: 1975

⁽¹⁾ GWP = potensi pemanasan global (Global Warming Potential)

Pemeriksaan berkala terhadap kebocoran refrigeran mungkin dibutuhkan tergantung undang-undang negara setempat atau negara-negara Eropa. Harap hubungi dealer lokal Anda untuk informasi lebih lanjut.

Petunjuk Penggunaan

Petunjuk

- Penyejuk udara ini harus dipasang dengan baik oleh teknisi pemasangan berpengalaman sesuai Petunjuk Pemasangan yang disertakan bersama unit.
- Sebelum pemasangan, pastikan voltase arus listrik di rumah atau kantor Anda sama dengan voltase yang tertulis pada pelat nama.

PERINGATAN

Untuk pemasangan, hindari lokasi-lokasi berikut.

- Lokasi yang mengandung asap atau gas yang mudah terbakar. Juga lokasi dengan suhu sangat tinggi seperti rumah kaca.
- Lokasi penyimpanan objek yang menghasilkan panas berlebihan.

Perhatian:

- Hindari memasang unit luar ruang di lingkungan bergaram atau dengan kandungan belerang di dekat spa. (Untuk melindungi penyejuk udara dari korosi berat)

Pengkabelan

- Semua pengkabelan wajib memenuhi ketentuan kelistrikan setempat. (Untuk informasi lebih rinci, hubungi penyalur atau teknisi listrik berpengalaman.)
- Tiap unit wajib dibumikan dengan sempurna ke tanah dengan kabel pentanah (pembumi) atau lewat kabel catu daya.
- Penyambungan kabel wajib dilakukan oleh teknisi yang cakap.

Persiapan Pengoperasian

Hidupkan daya utama 5 jam sebelum dimulainya pengoperasian.

(Untuk pemanasan)

- Biarkan daya utama tetap HIDUP (ON) untuk penggunaan secara kontinu.

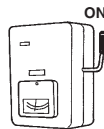

CATATAN

Cabut kabel daya dari stopkontak, atau matikan pemutus arus, atau matikan komponen penghubung daya untuk menghentikan arus listrik ke penyejuk udara jika tidak akan digunakan dalam waktu lama.

Kondisi Pengoperasian

Gunakan penyejuk udara ini di bawah kisaran suhu berikut.

Unit Luar Ruang	Kisaran suhu di dalam ruangan	Kisaran suhu di luar ruangan
mini (tipe LE1)		
Pendinginan	14°C ~ 25°C (*WBT)	-10°C ~ 46°C (*DBT)
Pemanasan	16°C ~ 30°C (*DBT)	-20°C ~ 18°C (*WBT)
2WAY (tipe ME1)		
Pendinginan	14°C ~ 25°C (*WBT)	-10°C ~ 46°C (*DBT)
Pemanasan	16°C ~ 30°C (*DBT)	-25°C ~ 15°C (*WBT)
3WAY (tipe MF2)		
Pendinginan	14°C ~ 25°C (*WBT)	-10°C ~ 46°C (*DBT)
Pemanasan	15°C ~ 30°C (*DBT)	-20°C ~ 18°C (*WBT)
Pendinginan & Pemanasan	—	-10°C ~ 24°C (*DBT)

*DBT: Dry bulb temperature

*WBT: Wet bulb temperature

Informasi untuk Pengguna tentang Pengumpulan dan Pembuangan Peralatan dan Baterai Bekas



Simbol yang digunakan pada produk, dan/atau dokumen penyerta punya arti bahwa produk elektrik dan elektronik bekas serta baterainya tidak boleh dicampur dengan limbah umum rumah tangga.

Agar dapat diolah, dipulihkan, dan didaur ulang secara benar, bawa produk dan baterai bekas ke titik-titik pengumpulan, sesuai peraturan yang berlaku di negara Anda dan Directives 2002/96/EC serta 2006/66/EC.

Dengan membuang produk ini dan baterainya dengan benar, Anda membantu menghemat sumber daya berharga dan mencegah potensi dampak negatif terhadap kesehatan manusia dan lingkungan akibat penanganan limbah secara sembrono.

Untuk informasi lebih lengkap tentang pengumpulan dan daur-ulang produk dan baterai bekas, hubungi pemerintah setempat, layanan pembuangan limbah terdekat atau toko tempat Anda membelinya.

Sanksi dapat diberikan karena membuang limbah ini secara salah, sesuai peraturan setempat.

Untuk pengguna bisnis di Uni Eropa

Jika Anda ingin membuang produk elektrik dan elektronik, hubungi dealer atau pemasok untuk informasi lebih lanjut.

[Informasi tentang Pembuangan di Negara lain di luar Uni Eropa]

Simbol-simbol berikut hanya berlaku di Uni Eropa. Jika Anda ingin membuang produk-produk tersebut, hubungi pihak berwenang atau penyalur setempat untuk meminta petunjuk yang benar tentang cara membuangnya.



Catatan untuk simbol baterai (dua contoh simbol di bawah):



Pb

Simbol ini dapat digunakan bersama simbol kimia. Untuk itu, penuhi ketentuan yang ditetapkan oleh Directive untuk kandungan bahan kimia yang ada.

Nama Komponen

UNIT DALAM RUANG

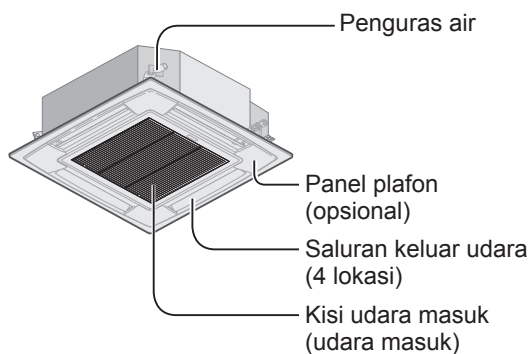

Tipe U1 (Kaset 4 Arah)

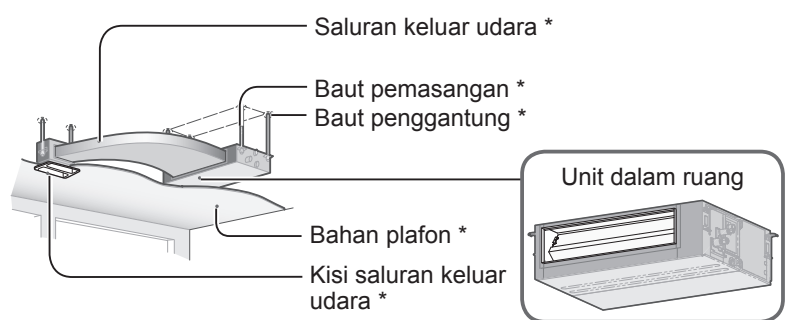

Tipe U2 (Bersaluran Siluet Rendah)



Tipe T2 (Langit-langit)

Opsional

Pengendali Jarak Jauh Nirkabel



No. Model
CZ-RWSU2 (Tipe U1)
CZ-RWST3 (Tipe T2)
CZ-RWSC3
(Untuk semua unit dalam ruang)

Pengendali Jarak Jauh Pewaktu



No. Model
CZ-RTC2

Untuk semua unit dalam ruang

Pengendali Jarak Jauh Berkabel Spek Tinggi



No. Model
CZ-RTC3

Untuk semua unit dalam ruang

Baca petunjuk pengoperasian yang disertakan bersama Pengendali Jarak Jauh.

Mekanisme Pengoperasian

■ Performa pemanasan

- Karena penyejuk udara ini menggunakan udara luar untuk memanaskan, kinerja pemanasannya dapat berkurang ketika suhu luar ruangan turun. (Karena sistem pemompa panas)
→ Untuk itu, gunakan peralatan pemanas lain.

■ Defrosting

- Peralatan dapat melakukan operasi defrosting (pembersihan bunga es) untuk mencairkan bunga es yang terbentuk di dalam unit luar ruang.
 - ① **Defrosting mulai:** Kipas unit dalam ruang berhenti (atau kecepatannya menurun drastis).
→ "☼" (STANDBY) muncul.
 - ② **Operasi pemanasan dilanjutkan setelah beberapa menit:** Kipas unit dalam ruang tetap berhenti (atau berjalan sangat lambat) sampai kumparan penukar panas dalam ruang cukup hangat.
→ "☼" (STANDBY) muncul.
 - ③ **Defrosting selesai:** Kipas unit dalam ruang mulai beroperasi.
→ "☼" (STANDBY) hilang.

■ Operasi "KERING"

- Setelah suhu ruangan mencapai kisaran yang ditetapkan, unit luar ruang mengulang siklus hidup dan mati secara otomatis.
- Begitu unit luar ruang dimatikan, kipas unit dalam ruang juga akan berhenti. (Untuk mencegah kelembapan di dalam ruang naik lagi)
- Begitu suhu ruangan hampir mencapai kisaran yang ditetapkan, kecepatan kipas diatur ke "sepoi-sepoi" (angin lembut) secara otomatis.
- Operasi "KERING" tidak dapat dilakukan jika suhu luar ruangan 15 °C atau kurang.

■ Jika daya gagal selama unit beroperasi

Saat kembali beroperasi setelah daya terputus untuk sementara, unit menggunakan pengaturan yang sama seperti sebelum daya mati.

Menyesuaikan Arah Aliran Udara

Bagian ini dijelaskan di dalam buku petunjuk yang disertakan bersama pengendali jarak jauh pewartu (CZ-RTC2). Untuk pengendali jarak jauh berkabel spek tinggi (CZ-RTC3), baca buku petunjuk yang disertakan bersama model CZ-RTC3.

Mengatur gerak arah aliran udara ke atas dan ke bawah

■ Menggunakan pengendali jarak jauh pewartu



Tombol "KELOPAK"

■ Menggunakan pengendali jarak jauh nirkabel



Tampilan arah aliran udara

Tombol "KELOPAK"

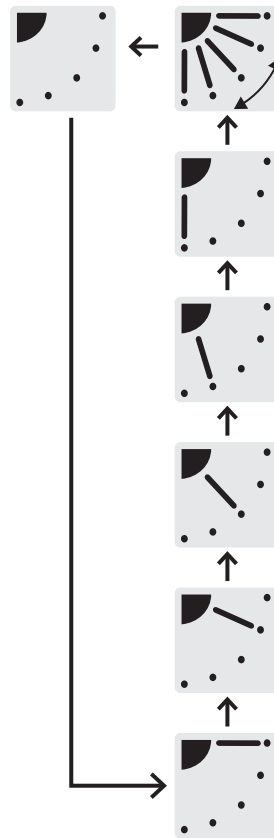

Tekan  /  untuk memilih arah aliran udara yang diinginkan.



■ Gerak ayun kelopak

- Tekan tombol selama operasi ayun untuk menghentikan kelopak pada posisi yang diinginkan.

Muncul saat operasi ayun dihentikan

Kipas dan pemanasan	Penyejukan dan pengeringan
	
(5 tingkat)	(3 tingkat)

■ Kelopak dipatok (5 tingkatan)

Arah aliran udara vertikal ideal

- Atur kelopak menghadap ke bawah untuk operasi pemanasan. (Jika menghadap ke atas, udara hangat tidak dapat mencapai lantai.)
- Atur kelopak menghadap ke atas untuk operasi pendinginan. (Jika menghadap ke bawah, embun dapat menetes ke lantai.)

PANAS	SEJUK / KERING	KIPAS
		
Disarankan	Disarankan	Dipatok pada posisi ini

■ Menyesuaikan arah aliran udara horisontal (Manual)

Gerakkan baling-baling aliran udara horisontal untuk menyesuaikan.

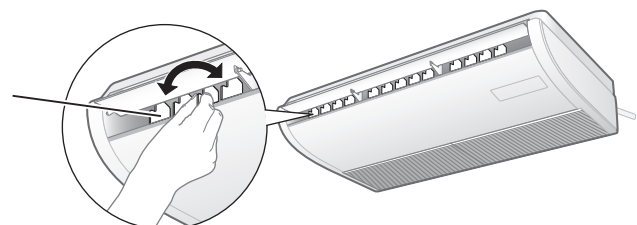

Menyesuaikan arah aliran udara untuk beberapa unit dalam ruang (khusus pengendali jarak jauh pewaktu)

Selama pengoperasian beberapa unit dalam ruang lewat 1 pengendali jarak jauh, arah aliran udara dapat disesuaikan untuk masing-masing unit satu per satu atau semua sekaligus.

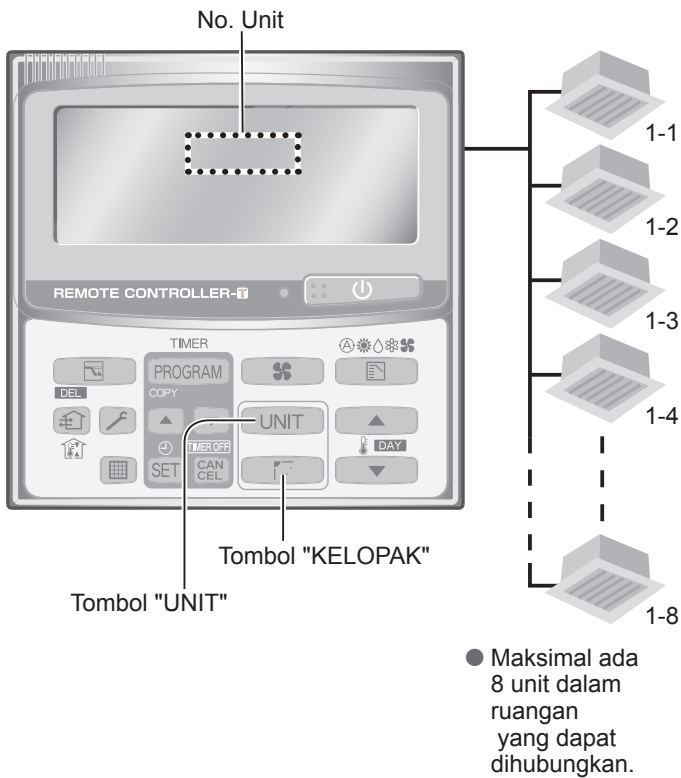

■ Saat mengatur arah aliran udara masing-masing unit dalam ruang secara terpisah

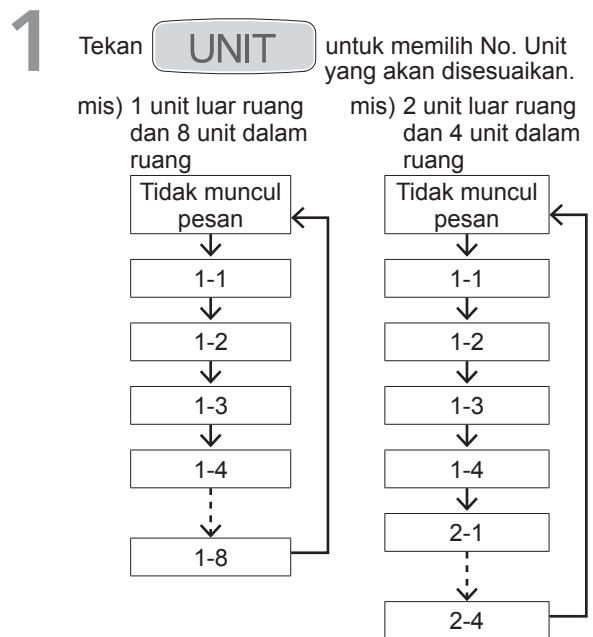

2 Tekan untuk memilih arah aliran udara yang diinginkan.

■ Saat mengatur arah aliran udara semua unit dalam ruang secara bersamaan

1 Tekan **UNIT** untuk memilih **No display**.

2 Tekan untuk memilih arah aliran udara yang diinginkan.

Perhatian:

- Jangan gunakan tangan untuk menggerakkan kelopak (kelopak aliran udara ke atas) yang dikendalikan dengan pengendali jarak jauh.

Catatan

- Saat penyejuk udara dimatikan, kelopak akan bergerak menutup secara otomatis.
- Kelopak (kelopak aliran udara vertikal) bergerak ke posisi naik selama operasi siaga untuk pemanasan.
- Operasi ayun dimulai setelah operasi siaga selesai, tetapi "Ayun" muncul pada pengendali jarak jauh bahkan selama operasi siaga.

Tips untuk Hemat Energi

■ Hindari

- Jangan menghalangi saluran masuk dan keluar udara unit. (Jika salah satunya terhalang, unit tidak dapat berfungsi dengan baik, dan mengalami gangguan.)
- Selama operasi pendinginan, gunakan pelindung cahaya matahari, tirai, atau kerai untuk mencegah cahaya matahari langsung memasuki ruangan.

■ Lakukan

- Jaga kebersihan saringan udara. (Saringan yang terhalang akan mengurangi kinerja unit.) → "Perawatan" (H.96)
- Agar udara sejuk tidak keluar, tutup jendela, pintu dan bukaan lainnya.

Perawatan

Unit dalam ruang (msl.) Tipe U1

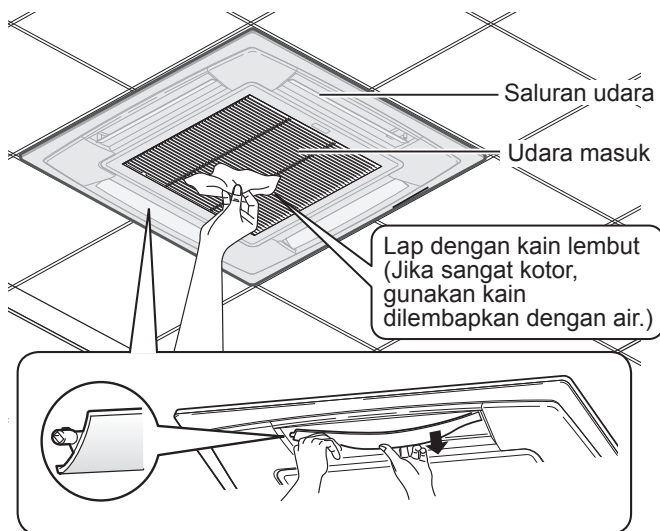

Cuci kelepak untuk saluran udara keluar dengan air.

(Khusus tipe U1)

- Jangan lupa hentikan pengoperasian lebih dahulu.
- Setelah dicuci dengan air, biarkan kering, lalu pasang kembali dengan anak panah menghadap ke luar.

⚠ PERINGATAN

- Demi keselamatan, jangan lupa mematikan penyejuk udara dan mematikan daya sebelum membersihkannya. (Tindakan ini mencegah risiko tersengat listrik atau cedera karena kipas berputar pada kecepatan tinggi.)
- Jangan menuangkan air ke unit dalam ruang. (Tindakan ini dapat merusak komponen internal dan menimbulkan risiko tersengat listrik.)

⚠ PERHATIAN

- Jangan menggunakan pelarut atau bahan kimia keras. Selain itu, jangan mengusap komponen dari plastik dengan air panas. (Tindakan ini dapat merusak bentuk atau mengubah warna.)
- Tepi-tepi dan sirip dari logam sangat tajam. Hati-hati saat membersihkan bagian tersebut. (Awas terluka.)
- Gunakan bangku atau tangga yang kuat saat membersihkan unit dalam ruang yang tinggi lokasinya.
- Koil dalam dan komponen lainnya pada unit luar ruang juga harus dibersihkan secara berkala.
 - Hubungi dealer Anda atau pusat servis.

Sebelum Meminta Layanan

Gejala	Penyebab	Tindakan
Penyejuk udara tidak mau hidup meski daya sudah diaktifkan.	Kegagalan daya atau setelah kegagalan daya	Tekan tombol ON/OFF pada pengendali jarak jauh.
	Tombol operasi (daya) dimatikan.	<ul style="list-style-type: none"> • Jika pemutus arus mati, hidupkan daya. • Jika pemutus mengalami anjlok, hubungi penyalur tanpa menghidupkan unit.
	Sekring terputus.	Hubungi dealer.
Kinerja pendinginan atau pemanasan buruk	Saluran udara masuk atau keluar unit dalam dan luar ruangan kotor oleh debu.	Buang debu.
	Sakelar kecepatan angin diatur ke "Rendah".	Ubah ke "Tinggi" atau "Kuat".
	Pengaturan suhu tidak sesuai	Lihat "Tips untuk Hemat Energi". (H.95)
	Ruangan terkena sinar matahari langsung dalam mode pendinginan.	
	Pintu atau jendela terbuka.	Lihat "Perawatan". (H.96)
	Filter udara tersumbat.	
	Terlalu banyak sumber panas di ruangan dalam mode pendinginan.	Gunakan sumber panas minimal dan sebentar saja.
Terlalu banyak orang di dalam ruangan dalam mode pendinginan.	Kurangi pengaturan suhu atau ubah ke "Tinggi" atau "Kuat".	

Jika penyejuk udara masih tidak bekerja semestinya setelah Anda mengecek item-item "Sebelum Meminta Layanan" dan "Pemecahan Masalah"

- Hentikan operasi segera lalu matikan daya. Lalu, hubungi dealer dan laporkan nomor seri dan gejala. Anda juga bisa melaporkan jika tanda inspeksi ⚠ dan huruf E, F, H, L, P dalam kombinasi dengan angka muncul di LCD pada pengendali jarak jauh.
- Jangan pernah memperbaiki penyejuk udara sendiri karena ini sangat berbahaya.

Pemecahan Masalah

Periksa sebelum menghubungi atau meminta layanan.

Gejala		Sebab / Tindakan
Unit dalam ruang	Berisik	<ul style="list-style-type: none"> • Suara seperti air mengalir selama atau setelah dioperasikan. • Suara berderak selama pengoperasian atau ketika pengoperasian berhenti.
	Udara yang dilepaskan berbau selama pengoperasian.	<ul style="list-style-type: none"> • Suara cairan refrigeran mengalir di dalam unit • Suara air pembuangan melalui pipa pembuangan
	Embun terkumpul di dekat saluran udara keluar selama operasi pendinginan.	<ul style="list-style-type: none"> • Suara karena suhu komponen berubah
	Terjadi kabut selama operasi pendinginan.	<ul style="list-style-type: none"> • Komponen bau di dalam ruang, bau rokok dan bau kosmetik berkumpul di penyejuk udara dan udara yang dilepaskannya. • Bagian dalam unit kotor. (Hubungi dealer.)
	Terjadi kabut selama operasi pemanasan.	<ul style="list-style-type: none"> • Embun di dalam didinginkan oleh angin dingin dan terkumpul menjadi tetesan embun.
	Kipas berputar sejenak meskipun pengoperasian dihentikan.	<ul style="list-style-type: none"> • Jika penyejuk udara dipasang di tempat seperti restoran yang banyak mengandung kabut minyak, pembersihan perlu dilakukan karena bagian dalam unit (penukar panas) kotor. (Hubungi dealer.)
	Arah aliran udara	<ul style="list-style-type: none"> • Sedang berlangsung operasi pembersihan bunga es.
	Debu dibuang.	<ul style="list-style-type: none"> • Rotasi kipas membuat pengoperasian lebih lancar. • Kipas dapat berputar untuk mengeringkan penukar panas tergantung pengaturan.
	Pada awal pengoperasian dengan kecepatan tinggi, kipas kadang berputar lebih kencang daripada kecepatan yang ditetapkan. (3 sampai 30 menit)	<ul style="list-style-type: none"> • Jika suhu udara buang rendah selama operasi pemanasan, atau operasi pembersihan bunga es, udara dialirkan secara horisontal secara otomatis. • Posisi kelepak dapat diatur sendiri. (Tipe U1)
	Tidak ada pengoperasian (Ketika daya dihidupkan seketika / Ketika operasi dihentikan dan dilanjutkan seketika)	<ul style="list-style-type: none"> • Kelopak bergerak ke posisi pengoperasian standar sekali kemudian beralih ke arah aliran udara yang ditetapkan.
Unit luar ruang	Suara berisik selama operasi pemanasan.	<ul style="list-style-type: none"> • Akumulasi debu di dalam unit dalam ruang dibuang.
	Uap keluar selama operasi pemanasan.	<ul style="list-style-type: none"> • Ini ditujukan untuk memeriksa pengoperasian guna memastikan apakah putaran motor kipas dalam rentang penggunaan.
	Kipas terus berputar bahkan setelah operasi dihentikan lewat pengendali jarak jauh.	<ul style="list-style-type: none"> • Pengoperasian tidak berjalan selama sekitar 3 menit pertama karena sirkuit pelindung kompresor diaktifkan.
		<ul style="list-style-type: none"> • Sedang berlangsung operasi pembersihan bunga es.

English	<p style="text-align: center;">Declaration of Conformity with the requirements of Technical Regulation on the Restriction Of the use of certain Hazardous Substances in Electrical and Electronic Equipment (adopted by Order №1057 of Cabinet of Ministers of Ukraine)</p> <p>The Product is in conformity with the requirements of Technical Regulation on the Restriction Of the use of certain Hazardous Substances in electrical and electronic equipment (TR on RoHS).</p> <p>The content of hazardous substance with the exemption of the applications listed in the Annex №2 of TR on RoHS:</p> <ol style="list-style-type: none"> 1. Lead (Pb) – not over 0,1wt % or 1000wt ppm; 2. Cadmium (Cd) – not over 0,01wt % or 100wt ppm; 3. Mercury (Hg) – not over 0,1wt % or 1000wt ppm; 4. Hexavalent chromium (Cr⁶⁺) – not over 0,1wt % or 1000wt ppm; 5. Polybrominated biphenyls (PBBs) – not over 0,1wt % or 1000wt ppm; 6. Polybrominated diphenyl ethers (PBDEs) – not over 0,1wt % or 1000wt ppm.
Ukrainian	<p style="text-align: center;">Декларація про Відповідність Вимогам Технічного Регламенту Обмеження Використання деяких Небезпечних Речовин в електричному та електронному обладнанні (затвердженого Постановою №1057 Кабінету Міністрів України)</p> <p>Виріб відповідає вимогам Технічного Регламенту Обмеження Використання деяких Небезпечних Речовин в електричному та електронному обладнанні (ТР ОБНР).</p> <p>Вміст небезпечних речовин у випадках, не обумовлених в Додатку №2 ТР ОБНР, :</p> <ol style="list-style-type: none"> 1. свинець(Pb) – не перевищує 0,1wt % ваги речовини або в концентрації до 1000 частин на мільйон; 2. кадмій (Cd) – не перевищує 0,01wt % ваги речовини або в концентрації до 100 частин на мільйон; 3. ртуть(Hg) – не перевищує 0,1wt % ваги речовини або в концентрації до 1000 частин на мільйон; 4. шестивалентний хром (Cr⁶⁺) – не перевищує 0,1wt % ваги речовини або в концентрації до 1000 частин на мільйон; 5. полібромбіфеноли (PBB) – не перевищує 0,1% ваги речовини або в концентрації до 1000 частин на мільйон; 6. полібромдефенілові ефіри (PBDE) – не перевищує 0,1wt % ваги речовини або в концентрації до 1000 частин на мільйон.
Russian	<p style="text-align: center;">Декларация о Соответствии Требованиям Технического Регламента об Ограничении Использования некоторых Вредных Веществ в электрическом и электронном оборудовании (утверждённого Постановлением №1057 Кабинета Министров Украины)</p> <p>Изделие соответствует требованиям Технического Регламента об Ограничении Использования некоторых Вредных Веществ в электрическом и электронном оборудовании (ТР ОИВВ)..</p> <p>Содержание вредных веществ в случаях, не предусмотренных Дополнением №2 ТР ОИВВ:</p> <ol style="list-style-type: none"> 1. свинец (Pb) – не превышает 0,1wt % веса вещества или в концентрации до 1000 миллионных частей; 2. кадмий (Cd) – не превышает 0,01wt % веса вещества или в концентрации до 100 миллионных частей; 3. ртуть (Hg) – не превышает 0,1wt % веса вещества или в концентрации до 1000 миллионных частей; 4. шестивалентный хром (Cr⁶⁺) – не превышает 0,1wt % веса вещества или в концентрации до 1000 миллионных частей; 5. полибромбифенолы (PBB) – не превышает 0,1wt % веса вещества или в концентрации до 1000 миллионных частей; 6. полибромдифеноловые эфиры (PBDE) – не превышает 0,1wt % веса вещества или в концентрации до 1000 миллионных частей.

Specifications

Indoor unit

4-Way Cassette (U1 type)

Model Name		S-22MU1E5A	S-28MU1E5A	S-36MU1E5A	S-45MU1E5A	S-56MU1E5A	S-60MU1E5A	
Power source		220/230/240 V~ 50/60 Hz						
Cooling capacity	kW	2.2	2.8	3.6	4.5	5.6	6.0	
	BTU/h	7,500	9,600	12,300	15,400	19,100	20,500	
Heating capacity	kW	2.5	3.2	4.2	5.0	6.3	7.1	
	BTU/h	8,500	10,900	14,300	17,100	21,500	24,200	
Sound pressure level	High	dB(A)	30	30	30	31	33	36
	Medium	dB(A)	29	29	29	29	30	32
	Low	dB(A)	28	28	28	28	28	29
Sound power level	High	dB(A)	47	47	47	48	50	53
	Medium	dB(A)	46	46	46	46	47	49
	Low	dB(A)	45	45	45	45	45	46
Unit dimensions (H×W×D)*	mm	290×950×950	290×950×950	290×950×950	290×950×950	290×950×950	290×950×950	
Net weight*	kg	27	27	27	27	27	28	

Model Name		S-73MU1E5A	S-90MU1E5A	S-106MU1E5A	S-140MU1E5A	S-160MU1E5A	
Power source		220/230/240 V~ 50/60 Hz					
Cooling capacity	kW	7.3	9.0	10.6	14.0	16.0	
	BTU/h	24,900	30,700	36,200	47,800	54,600	
Heating capacity	kW	8.0	10.0	11.4	16.0	18.0	
	BTU/h	27,300	34,100	38,900	54,600	61,400	
Sound pressure level	High	dB(A)	37	38	44	45	46
	Medium	dB(A)	32	35	38	39	40
	Low	dB(A)	29	32	34	35	38
Sound power level	High	dB(A)	54	55	61	62	63
	Medium	dB(A)	49	52	55	55	56
	Low	dB(A)	46	49	51	51	53
Unit dimensions (H×W×D)*	mm	290×950×950	290×950×950	353×950×950	353×950×950	353×950×950	
Net weight*	kg	28	28	31	31	31	

* Values include the dimension and weight of an optional ceiling panel.

Ceiling (T2 type)

Model Name		S-36MT2E5A	S-45MT2E5A	S-56MT2E5A	S-73MT2E5A	S-106MT2E5A	S-140MT2E5A	
Power source		220/230/240 V~ 50/60 Hz						
Cooling capacity	kW	3.6	4.5	5.6	7.3	10.6	14.0	
	BTU/h	12,300	15,400	19,100	24,900	36,200	47,800	
Heating capacity	kW	4.2	5.0	6.3	8.0	11.4	16.0	
	BTU/h	14,300	17,100	21,500	27,300	38,900	54,600	
Sound pressure level	High	dB(A)	36	37	37	39	42	44
	Medium	dB(A)	32	33	33	35	37	40
	Low	dB(A)	30	30	30	33	36	37
Sound power level	High	dB(A)	54	55	55	57	60	62
	Medium	dB(A)	50	51	51	53	55	58
	Low	dB(A)	48	48	48	51	54	55
Unit dimensions (H×W×D)	mm	235×960×690	235×960×690	235×960×690	235×1,275×690	235×1,590×690	235×1,590×690	
Net weight	kg	27	27	27	33	40	40	

Specifications

Indoor unit

Low Silhouette Ducted (F2 type)

Model Name		S-15MF2E5A	S-22MF2E5A	S-28MF2E5A	S-36MF2E5A	S-45MF2E5A	S-56MF2E5A
Power source		220/230/240 V~ 50/60 Hz					
Cooling capacity	kW	1.5	2.2	2.8	3.6	4.5	5.6
	BTU/h	5,100	7,500	9,600	12,300	15,400	19,100
Heating capacity	kW	1.7	2.5	3.2	4.2	5.0	6.3
	BTU/h	5,800	8,500	10,900	14,300	17,100	21,500
Sound pressure level	High	dB(A)	33	33	33	34	34
	Medium	dB(A)	29	29	29	32	32
	Low	dB(A)	22	22	22	25	25
Sound power level	High	dB(A)	55	55	55	56	56
	Medium	dB(A)	51	51	51	54	54
	Low	dB(A)	44	44	44	47	47
Unit dimensions (H×W×D)	mm	290×800×700	290×800×700	290×800×700	290×800×700	290×800×700	290×800×700
Net weight	kg	29	29	29	29	29	29

Model Name		S-60MF2E5A	S-73MF2E5A	S-90MF2E5A	S-106MF2E5A	S-140MF2E5A	S-160MF2E5A
Power source		220/230/240 V~ 50/60 Hz					
Cooling capacity	kW	6.0	7.3	9.0	10.6	14.0	16.0
	BTU/h	20,500	24,900	30,700	36,200	47,800	54,600
Heating capacity	kW	7.1	8.0	10.0	11.4	16.0	18.0
	BTU/h	24,200	27,300	34,100	38,900	54,600	61,400
Sound pressure level	High	dB(A)	35	35	37	38	39
	Medium	dB(A)	32	32	34	34	35
	Low	dB(A)	26	26	28	31	32
Sound power level	High	dB(A)	57	57	59	60	61
	Medium	dB(A)	54	54	56	56	57
	Low	dB(A)	48	48	50	53	54
Unit dimensions (H×W×D)	mm	290×1,000×700	290×1,000×700	290×1,000×700	290×1,400×700	290×1,400×700	290×1,400×700
Net weight	kg	34	34	34	46	46	46

Corresponding language table

English	Français	Español	Deutsch
4-Way Cassette (U1 type)	Cassette 4 voies (Type U1)	Cassette de 4 vías (tipo U1)	4-Weg Kasette (Typ U1)
Ceiling (T2 type)	Plafond (Type T2)	Techo (tipo T2)	Deckenmontage (Typ T2)
Low Silhouette Ducted (F2 type)	Conduit discret (Type F2)	Conducto de perfil bajo (tipo F2)	Kanalgerät, flache Bauform (Typ F2)
Mini (LE1 type)	Mini (Type LE1)	Mini (tipo LE1)	Mini (Typ LE1)
2WAY(ME1 type)	2WAY (Type ME1)	2WAY (tipo ME1)	2WAY (Typ ME1)
3WAY(MF2 type)	3WAY (Type MF2)	3WAY (tipo MF2)	3WAY (Typ MF2)

English	Italiano	Nederlands	Português
4-Way Cassette (U1 type)	A cassetta a 4 vie (tipo U1)	4-weg cassette (type U1)	Cassete de 4 vias (Tipo U1)
Ceiling (T2 type)	A soffitto (tipo T2)	Plafond (type T2)	Tecto (Tipo T2)
Low Silhouette Ducted (F2 type)	Con condotto a profilo basso (tipo F2)	Met laagprofiel kanalen (type F2)	Com conduta de silhueta baixa (Tipo F2)
Mini (LE1 type)	Mini (tipo LE1)	Mini (type LE1)	Mini (Tipo LE1)
2WAY(ME1 type)	2WAY (tipo ME1)	2WAY (type ME1)	2WAY (Tipo ME1)
3WAY(MF2 type)	3WAY (tipo MF2)	3WAY (type MF2)	3WAY (Tipo MF2)

English	Ελληνική	Български	Русский
4-Way Cassette (U1 type)	Κασέτας 4-δρομο (Τύπος U1)	4-пътен касетен (тип U1)	Кассетный с 4 направлениями потока (тип U1)
Ceiling (T2 type)	Οροφής (Τύπος T2)	Таванен (тип T2)	Потолочный (Тип T2)
Low Silhouette Ducted (F2 type)	Αγωγός χαμηλής σιλουέτας (Τύπος F2)	Компактен с канал (тип F2)	С низкой высотой воздуховода (тип F2)
Mini (LE1 type)	Mini (Τύπος LE1)	Mini (тип LE1)	Mini (тип LE1)
2WAY(ME1 type)	2WAY (Τύπος ME1)	2WAY (тип ME1)	2WAY (тип ME1)
3WAY(MF2 type)	3WAY (Τύπος MF2)	3WAY (тип MF2)	3WAY (тип MF2)

English	Українська	B.indonesia
4-Way Cassette (U1 type)	4-канальний касетний (тип U1)	Kaset 4 Arah (Tipe U1)
Ceiling (T2 type)	Стельовий (тип T2)	Langit-Langit (Tipe T2)
Low Silhouette Ducted (F2 type)	Із каналом низького профілю (тип F2)	Pipa Siluet Rendah (Tipe F2)
Mini (LE1 type)	Mini (тип LE1)	Mini (Tipe LE1)
2WAY(ME1 type)	2WAY (ME1)	2WAY (Tipe ME1)
3WAY(MF2 type)	3WAY (MF2)	3WAY (Tipe MF2)

Specifications

Corresponding language table

English	Français	Español	Deutsch
Model Name	Nom du modèle	Nombre del modelo	Modellbezeichnung
Power Source	Source d'alimentation	Fuente de alimentación	Spannungsquelle
Cooling Capacity	Capacité de refroidissement	Capacidad de refrigeración	Kühlleistung
Heating Capacity	Capacité de chauffage	Capacidad de calefacción	Heizleistung
Sound Pressure Level (High/Medium/Low)	Niveau de pression sonore (Haut/Moyen/Bas)	Nivel de presión acústica (alto/medio/bajo)	Schalldruckpegel (hoch/mittel/niedrig)
Sound Power Level (High/Medium/Low)	Niveau de puissance sonore (Haut/Moyen/Bas)	Nivel de potencia acústica (alto/medio/bajo)	Schalleistungspegel (hoch/mittel/niedrig)
Unit Dimensions (HxWxD; mm)	Dimensions d'unité (HxLxP; mm)	Dimensiones de la unidad (Alto x Largo x Ancho; mm)	Geräteabmessungen (H x B x T [mm])
(HxWxD: ceiling dimension)	(HxLxP: dimensions plafond)	(Alto x Largo x Ancho: dimensión del techo)	(H x B x T: Deckenmaß)
Net Weight (kg)	Poids net (kg)	Peso neto (kg)	Nettogewicht (kg)

English	Italiano	Nederlands	Português
Model Name	Modello	Modelnaam	Nome do modelo
Power Source	Fonte di alimentazione	Voeding	Fonte de alimentação
Cooling Capacity	Capacità di raffreddamento	Koelingscapaciteit	Capacidade de arrefecimento
Heating Capacity	Capacità di riscaldamento	Verwarmingscapaciteit	Capacidade de aquecimento
Sound Pressure Level (High/Medium/Low)	Livello di pressione acustica (alto/medio/basso)	Geluidsdrukniveau (hoog/normaal/laag)	Nível da pressão do som (Alto/Médio/Baixo)
Sound Power Level (High/Medium/Low)	Livello di potenza acustica (alto/medio/basso)	Geluidsvermogeniveau (hoog/normaal/laag)	Nível da potência de som (Alto/Médio/Baixo)
Unit Dimensions (HxWxD; mm)	Dimensioni unità (AxLxP; mm)	Afmetingen van de unit (H x B x D; mm)	Dimensões da unidade (AxLxP; mm)
(HxWxD: ceiling dimension)	(AxLxP: dimensione soffitto)	(H x B x D: plafondafmeting)	(AxLxP: dimensão do tecto)
Net Weight (kg)	Peso netto (kg)	Nettogewicht (kg)	Peso líquido (kg)

English	Ελληνική	Български	Русский
Model Name	Όνομα μοντέλου	Наименование на модел	Название модели
Power Source	Πηγή ισχύος	Захранване	Источник питания
Cooling Capacity	Δυνατότητα ψύξης	Οхлаждаща мощност	Мощность охлаждения
Heating Capacity	Δυνατότητα θέρμανσης	Οтоπλιτелна мощност	Мощность обогрева
Sound Pressure Level (High/Medium/Low)	Επίπεδο πίεσης ήχου (Υψηλό/Μεσαίο/Χαμηλό)	Ниво на звуково налягане	Уровень звукового давления (Высокий/Средний/Низкий)
Sound Power Level (High/Medium/Low)	Επίπεδο ισχύος ήχου (Υψηλό/Μεσαίο/Χαμηλό)	Ниво на сила на звука	Уровень звуковой мощности (Высокий/Средний/Низкий)
Unit Dimensions (HxWxD; mm)	Διαστάσεις μονάδας (ΥxΠxΒ, mm)	Размери на модула (ВxШxД, mm)	Размеры аппарата (ВxШxГ; mm)
(HxWxD: ceiling dimension)	(ΥxΠxΒ: διαστάσεις οροφής)	(ВxШxД: размери на тавана)	(ВxШxГ: размери потолка)
Net Weight (kg)	Καθαρό βάρος (kg)	Нетно тегло (кг)	Вес нетто (кг)

English	Українська	B.indonesia
Model Name	Назва моделі	Nama Model
Power Source	Джерело живлення	Catu Daya
Cooling Capacity	Охолоджувальна здатність	Kapasitas Pendinginan
Heating Capacity	Нагрівальна здатність	Kapasitas Pemanasan
Sound Pressure Level (High/Medium/Low)	Рівень звукового тиску (високий/середній/низький)	Tingkat Tekanan Suara (Tinggi/Sedang/Rendah)
Sound Power Level (High/Medium/Low)	Рівень потужності звуку (високий/середній/низький)	Tingkat Daya Suara (Tinggi/Sedang/Rendah)
Unit Dimensions (HxWxD; mm)	Розміри пристрою (ВхШхГ; мм)	Dimensi Unit (PxLxT; mm)
(HxWxD: ceiling dimension)	(ВхШхГ: розмір стелі)	(PxLxT: dimensi langit-langit)
Net Weight (kg)	Вага нетто (кг)	Berat Bersih (kg)

English	Values include the dimension and weight of an optional ceiling panel.
Français	Les valeurs comprennent les dimensions et le poids d'un plafonnier en option.
Español	Los valores incluyen las dimensiones y el peso de un panel de techo opcional.
Deutsch	Die Werte schließen Abmessungen und Gewicht einer als Sonderausstattung erhältlichen Deckenverkleidung mit ein.
Italiano	I valori includono le dimensioni e il peso di un pannello del soffitto opzionale.
Nederlands	Waarden inclusief afmetingen en gewicht van optioneel plafondpaneel.
Português	Os valores incluem as dimensões e o peso de um painel de tecto opcional.
Ελληνική	Οι τιμές περιλαμβάνουν τη διάσταση και το βάρος ενός προαιρετικού πάνελ οροφής.
Български	Стойностите включват размери и тегло на опционен панел за облицовка.
Русский	Значения включают размеры и вес дополнительной потолочной панели.
Українська	Значення включають дані про розміри та вагу додаткової стельової панелі.
B.indonesia	Nilai meliputi dimensi dan bobot panel langit-langit opsional.

India Only

Declaration of Conformity with the requirements of the e-waste (Management and Handling) Rules, 2011 (adopted by Notification S.O.1035(E) of Ministry of Environment and Forests)

The Product is in conformity with the requirements of Rule 13 of the e-waste Rules.

The content of hazardous substance with the exemption of the applications listed in SCHEDULE II of the e-waste Rules:

1. Lead (Pb) – not over 0.1% by weight;
2. Cadmium (Cd) – not over 0.01% by weight;
3. Mercury (Hg) – not over 0.1% by weight;
4. Hexavalent chromium (Cr^{6+}) – not over 0.1% by weight;
5. Polybrominated biphenyls (PBBs) – not over 0.1% by weight;
6. Polybrominated diphenyl ethers (PBDEs) – not over 0.1% by weight.



For the purpose of recycling to facilitate effective utilization of resources, please return this product to a nearby authorized collection center, registered dismantler or recycler, or Panasonic service center when disposing of this product.

Please see the Panasonic website for further information on collection centers, etc.

<http://www.panasonic.com/in/corporate/sustainability/panasonic-india-i-recycleprogram.html>

Panasonic Corporation
Website: <http://panasonic.net/>

© Panasonic Corporation 2014

Printed in China

Authorised representative in EU
Panasonic Testing Centre
Panasonic Marketing Europe GmbH
Winsbergring 15, 22525 Hamburg, Germany

F569617
DC1213-0